



ELITE

ADDOSSATA



ELITE ADDOSSATA

Pergola in stile moderno con carter frontale che permette l'inserimento di uno strip led. Grazie al terminale rinforzato di nuova concezione, richiede una pendenza ridotta rispetto ad una pergola standard. Trave timpano opzionale



- 1 FRANGITRATTA POSTERIORE
- 2 FRANGITRATTA INTERMEDIO
- 3 TERMINALE ELITE/ROOF
- 4 STAFFA A PARETE INOX
- 5 GUIDA
- 6 GRONDA CON CARTER
- 7 TRAVE TIMPANO
- 8 TETTINO
- 9 GAMBA
- SUPPORTO GUIDA GRONDA INOX
- STAFFA TIMPANO



INFORMAZIONI TECNICHE

Struttura portante realizzata interamente con profili in alluminio estruso con matrici a disegno

Tenda richiudibile ad impacchettamento realizzata con frangitratta in alluminio estruso con lega primaria UNI 6060

Classe di resistenza al vento 6

Profili verniciati a base di resina poliestere resistente ai raggi UV

Viteria completamente in acciaio inox

Carrelli di scorrimento con cuscinetti radiali a sfera

Pulegge e ruote dentate in nylon

Cinghia di trasmissione in poliuretano con anima in acciaio

Movimentazione con motore radio integrato con controllo automatico della tensione del telo e radiocomando di serie

Meccanica testata su 3000 cicli di apertura/chiusura equivalenti a 18000 metri e 4 anni di utilizzo

Di serie tessuto in poliestere resistente alle sollecitazioni meccaniche con spalmatura nera all'interno, ignifugo classe 2 secondo le norme italiane RF 1/75 e 3/77

Staffe di ancoraggio a terra in alluminio spessore 5 mm

Gronda portante, con scarico dell'acqua all'interno dei montanti

Tenda con frangitratta verniciati Bianco RAL 9010 o Avorio RAL 1013 in abbinamento al telo, DR703 a richiesta

Guarnizione salvagoccia di serie

Tettino realizzato in resina bicomponente ondulata; colori di serie Bianco o Avorio in abbinamento al telo, non verniciabile in altre colorazioni; rifiniture perimetrali in alluminio in tinta con il colore della struttura

La formazione di condensa sul telo non è da considerarsi difetto, si tratta di un fenomeno naturale

La tenda verrà fornita con telo preassemblato fino a 500 cm salvo diverse indicazioni

Altezza delle gambe frontali di serie 2,50 m

Tessuto dei timpani, se non specificato, sarà di serie il Cristal

Piede regolabile di serie

COLORI TESSUTO DI SERIE



COLORI TESSUTO OPTIONAL (calcolare su area effettiva pergola)

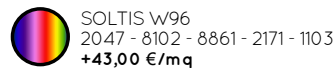

COLORI FRANGITRATTA



LAVORAZIONI PARTICOLARI

Pag 2

LED

Pag 5

COLORI STRUTTURA DI SERIE



TEMPI DI CONSEGNA PER TESSUTI E COLORI STRUTTURA NON DI SERIE:
30 giorni lavorativi dalla conferma d'ordine

MOTORE DI SERIE

Motore e telecomando 1 canale di serie CHERUBINI. Motore optional radio SOMFY e telecomando SITUO 1 CANALE +212,00€ cad.

AUTOMATISMI

Pag 1

IMPORTANTE

Variazioni e/o annullamenti dell'ordine sono ammessi solo se effettuati tramite comunicazione scritta inviata nella stessa giornata di invio dell'ordine. DIVERSAMENTE SARANNO APPLICATE MAGGIORAZIONI

ELITE

ADDOSSATA

ATTACCHI (di serie)

ATTACCHI (optional)

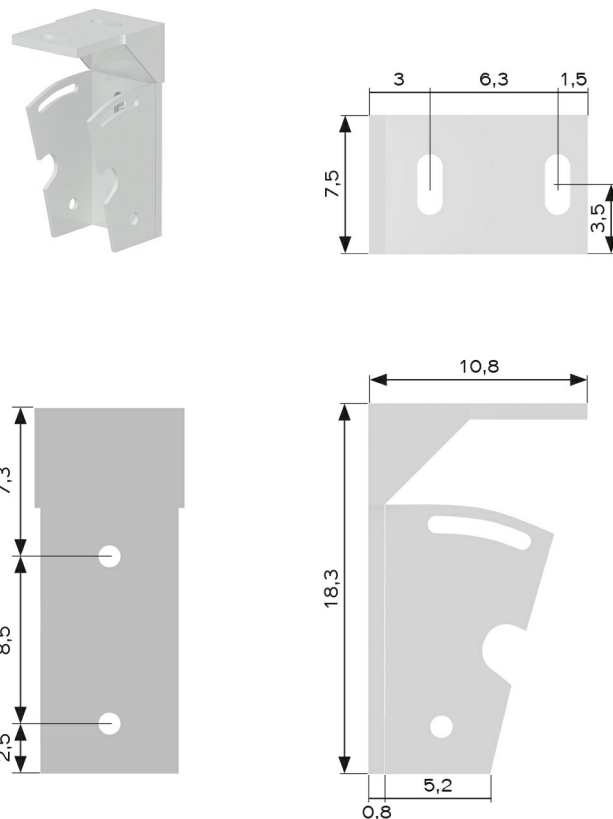
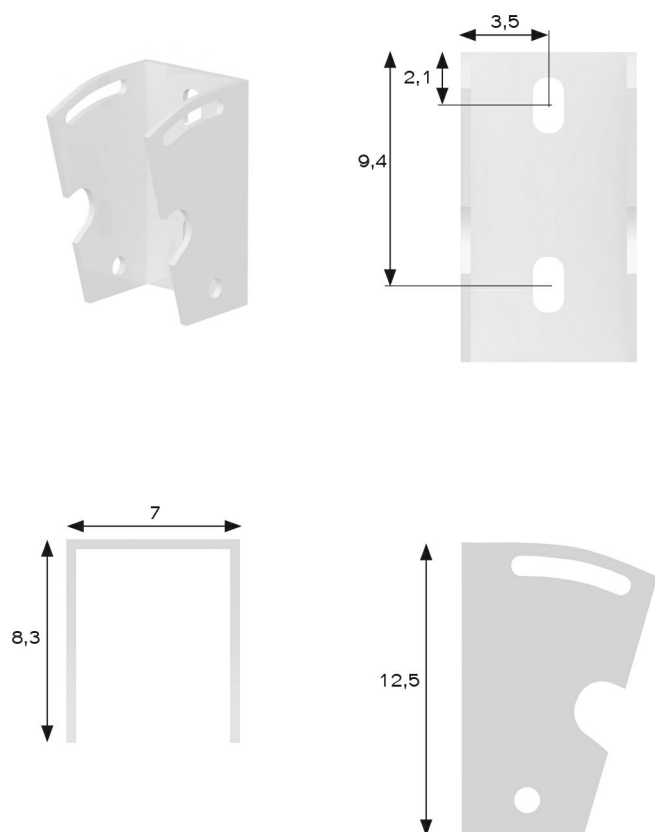

STAFFA A PARETE IN ACCIAIO INOX
Elite

STAFFA A SOFFITTO IN ACCIAIO INOX
Cadauna 105,00 €

GAMBE

DETTAGLI

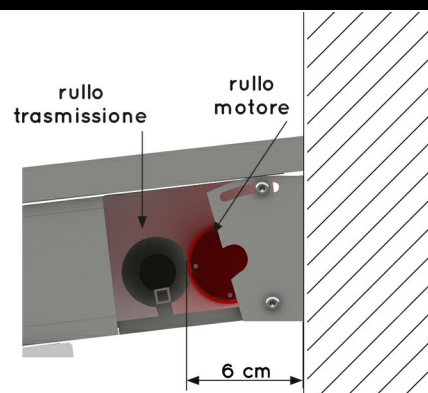
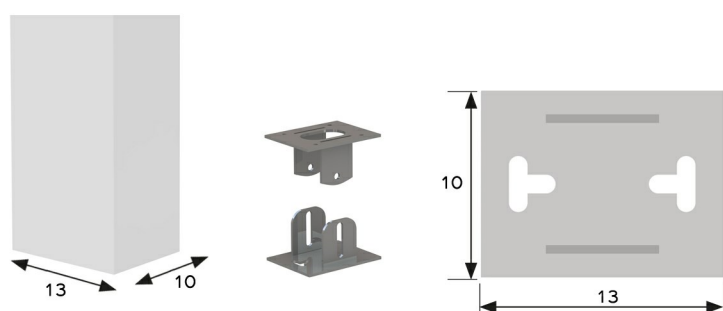

GAMBA COMPLETA CON PIEDE REGOLABILE

Fino a cm 250 **237,00 €**
Fino a cm 320 **286,00 €**
Fino a cm 400 **343,00 €**

SPAZIO TRA RULLO DI TRASMISSIONE E PARETE

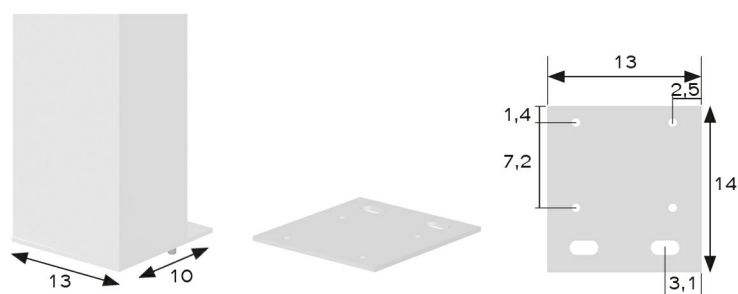

GAMBA SUPPLEMENTARE COMPLETA CON PIEDE FISSO

Fino a cm 250 **180,00 €**
Fino a cm 320 **230,00 €**
Fino a cm 400 **287,00 €**

ELITE

ADDOSSATA

INGOMBRO TELO



INGOMBRO TETTINO

8

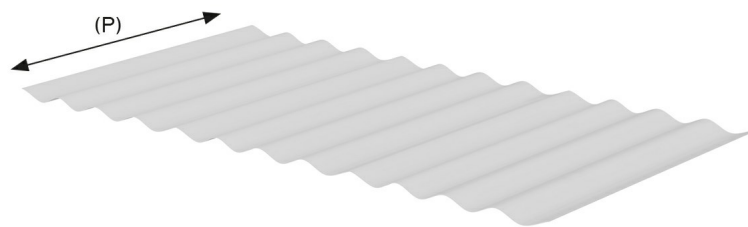

SPORGENZA PERGOLA

PROFONDITA' TETTINO (P)

da 150 a 200	60 cm
da 201 a 400	75 cm
da 401 a 520	85 cm
da 521 a 640	100 cm
da 641 a 650	120 cm

POSIZIONAMENTO MOTORE

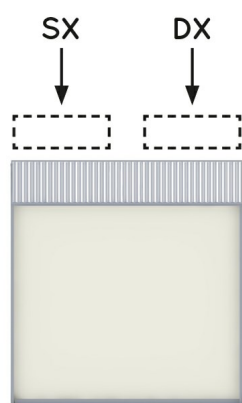

1 MODULO

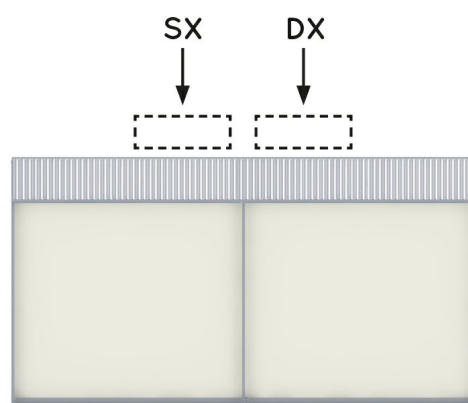

2 MODULI

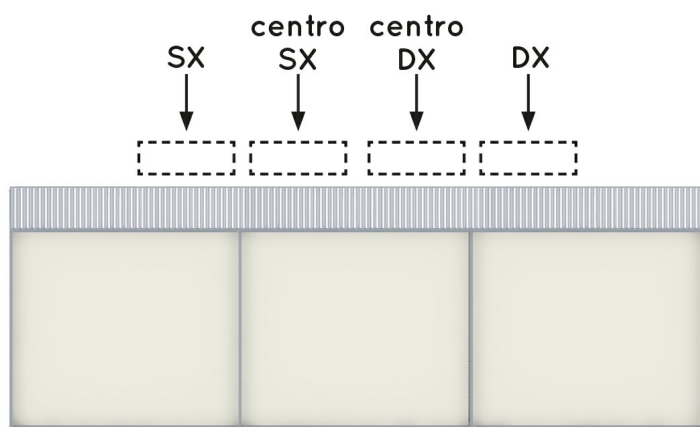

3 MODULI

I PREZZI IN TABELLA SONO COMPRESIVI DI MOTORE CON RADIOCOMANDO E PROFILO ANTIGOCCIA DI SERIE

		LARGHEZZA							N. 1 TIMPANO COMPLETO	SOLO TRAVE TIMPANO	N. 1 KIT GUIDA/GAMBA AGGIUNTIVO	SOLO CHIUSURA TIMPANO	
1 CAMPATA		200	250	300	350	400	450	500					
SPORGENZA	150	2.906	3.220	3.338	3.673	3.703	4.038	4.069	489	444	937	71	
	200	3.012	3.354	3.621	3.984	4.021	4.384	4.422	498	459	1.036	82	
	250	3.261	3.631	3.678	4.048	4.093	4.462	4.507	563	503	1.043	95	
	300	3.368	3.765	3.819	4.217	4.268	4.666	4.717	574	530	1.064	116	
	350	3.617	4.043	4.103	4.528	4.587	5.012	5.071	646	562	1.163	132	
	400	3.723	4.177	4.244	4.697	4.762	5.216	5.281	667	570	1.183	154	
	450	3.911	4.371	4.528	5.009	5.081	5.562	5.635	734	621	1.282	178	
	500	4.017	4.505	4.586	5.074	5.153	5.641	5.721	759	629	1.290	204	
	550	4.266	4.782	4.870	5.386	5.472	5.988	6.074	820	680	1.389	220	
	600	4.373	4.917	5.011	5.554	5.648	6.192	6.285	847	688	1.410	250	
	650	4.622	5.194	5.295	5.866	5.967	6.538	6.639	919	740	1.509	283	
	TETTINO		151	167	236	250	295	311	355				
	FRANGITRATTA AGGIUNTIVO		98	113	119	127	134	142	148				
SOLO TRAVE TETTO		120	138	155	173	190	208	225					
PONTE PER MONOFALDA		2.149	2.245	2.342	2.439	2.535	2.632	2.728					
N° GAMBE PONTE IN FERRO		2	2	2	2	2	2	2					
TRAVE TIMPANO POSTERIORE		120	138	155	173	190	208	225					
CHIUSURA TIMPANO POSTERIORE		212	244	282	323	364	409	455					

		LARGHEZZA								N. 1 TIMPANO COMPLETO	SOLO TRAVE TIMPANO	N. 1 KIT GUIDA/GAMBA AGGIUNTIVO	SOLO CHIUSURA TIMPANO	
2 CAMPATE		550	600	650	700	750	800	850	900					
SPORGENZA	150	5.354	5.381	5.790	5.914	6.068	6.095	6.731	6.759	489	444	937	71	
	200	5.826	5.861	5.896	6.024	6.192	6.229	6.873	6.907	498	459	1.036	82	
	250	5.925	5.966	6.410	6.547	6.739	6.779	7.472	7.513	563	503	1.043	95	
	300	6.184	6.232	6.703	7.061	7.067	7.116	7.857	7.905	574	530	1.064	116	
	350	6.657	6.713	7.211	7.362	7.611	7.667	8.457	8.512	646	562	1.163	132	
	400	6.916	6.979	7.505	7.662	7.940	8.003	8.842	8.904	667	570	1.183	154	
	450	7.390	7.459	8.014	8.178	8.484	8.554	9.511	9.511	734	621	1.282	178	
	500	7.489	7.566	8.127	8.298	8.612	8.689	9.583	9.660	759	629	1.290	204	
	550	7.963	8.047	8.636	8.813	9.156	9.240	10.183	10.266	820	680	1.389	220	
	600	8.222	8.313	8.930	9.114	9.486	9.576	10.568	10.658	847	688	1.410	250	
	650	8.696	8.794	9.439	9.630	10.030	10.127	11.168	11.265	919	740	1.509	283	
	TETTINO		401	415	461	476	520	535	581	597				
	FRANGITRATTA AGGIUNTIVO		191	197	206	212	220	226	249	255				
SOLO TRAVE TETTO		268	285	303	320	338	355	373	390					
PONTE PER MONOFALDA		3.882	3.978	4.075	4.171	4.268	4.365	4.461	4.558					
N° GAMBE PONTE IN FERRO		3	3	3	3	3	3	3	3					
TRAVE TIMPANO POSTERIORE		268	285	303	320	338	355	373	390					
CHIUSURA TIMPANO POSTERIORE		491	540	589	646	687	728	773	818					

		LARGHEZZA								N. 1 TIMPANO COMPLETO	SOLO TRAVE TIMPANO	N. 1 KIT GUIDA/GAMBA AGGIUNTIVO	SOLO CHIUSURA TIMPANO	
3 CAMPATE		950	1000	1050	1100	1150	1200	1250	1300					
SPORGENZA	150	8.196	8.223	8.437	8.464	8.492	8.519	9.367	9.395	489	444	937	71	
	200	8.358	8.392	8.613	8.647	8.682	8.716	9.571	9.606	498	459	1.036	82	
	250	9.105	9.146	9.374	9.415	9.457	9.498	10.423	10.464	563	503	1.043	95	
	300	9.566	9.614	9.849	9.897	9.946	9.995	10.989	11.037	574	530	1.064	116	
	350	10.313	10.369	10.611	10.666	10.722	10.777	11.841	11.897	646	562	1.163	132	
	400	10.774	10.837	11.086	11.149	11.211	11.274	12.407	12.469	667	570	1.183	154	
	450	11.522	11.592	11.848	11.917	11.987	12.057	13.259	13.328	734	621	1.282	178	
	500	11.684	11.762	12.024	12.101	12.177	12.254	13.464	13.540	759	629	1.290	204	
	550	12.432	12.516	12.786	12.870	12.953	13.037	14.316	14.400	820	680	1.389	220	
	600	12.894	12.984	13.261	13.352	13.443	13.533	14.882	14.973	847	688	1.410	250	
	650	13.641	13.739	14.023	14.121	14.219	14.316	15.734	15.832	919	740	1.509	283	
	TETTINO		673	719	734	783	799	846	862	908				
	FRANGITRATTA AGGIUNTIVO		312	318	328	340	348	356	363	381				
SOLO TRAVE TETTO		433	450	468	485	503	520	538	555					
PONTE PER MONOFALDA		5.711	5.808	5.904	6.001	6.098	6.194	6.291	6.387					
N° GAMBE PONTE IN FERRO		4	4	4	4	4	4	4	4					
TRAVE TIMPANO POSTERIORE		433	450	468	485	503	520	538	555					
CHIUSURA TIMPANO POSTERIORE		864	910	946	983	1.032	1.079	1.129	1.179					

IMPORTANTE valori del numero dei frangitratta possono variare in funzione della pendenza e della profondità

TABELLE PENDENZA

1 MODULO LxS max = 500x650 cm



VALORE PENDENZA
STANDARD

129/100

VALORE PENDENZA CON

LARGHEZZA

SPORGENZA	1 CAMPATA	LARGHEZZA							N. FRANGITRATTA (indicativi)
		200	250	300	350	400	450	500	
150		33/24	34/25	36/27	38/28	40/29	41/31	43/32	3
200		35/26	38/28	41/30	43/32	45/33	48/35	50/37	4
250		38/28	41/31	45/33	48/35	51/38	54/40	57/42	5
300		42/31	46/34	49/37	53/39	57/42	61/45	64/48	6
350		45/33	49/37	54/40	58/43	63/46	67/50	71/53	7
400		48/36	54/40	59/44	64/47	69/51	74/55	79/59	7
450		53/39	58/43	64/47	70/52	75/55	81/60	86/64	8
500		56/42	63/46	69/51	75/55	81/60	87/65	94/70	9
550		60/44	67/50	74/55	81/60	88/65	94/70	101/75	10
600		65/48	72/54	79/59	86/64	94/70	102/76	109/81	11
650		69/51	77/57	85/63	93/69	101/75	109/81	117/87	12

2 MODULI LxS max = 900x650 cm



VALORE PENDENZA
STANDARD

129/100

VALORE PENDENZA CON

LARGHEZZA

SPORGENZA	2 CAMPATE	LARGHEZZA							N. FRANGITRATTA (indicativi)	
		550	600	650	700	750	800	850		900
150		37/27	38/28	39/29	40/29	41/31	42/31	43/32	44/33	3
200		41/31	42/31	44/33	46/34	47/35	48/36	50/37	51/38	4
250		46/34	48/35	49/37	51/38	53/39	55/40	56/42	58/43	5
300		51/38	53/39	55/40	57/42	59/44	61/45	64/47	65/48	6
350		56/41	58/43	61/45	63/46	65/48	68/50	71/52	73/54	7
400		61/45	64/47	66/49	69/51	71/53	75/55	78/57	80/59	7
450		66/49	69/51	72/54	75/55	79/58	81/60	85/63	87/65	8
500		71/53	75/55	79/58	81/60	85/63	88/65	92/68	95/71	9
550		77/57	80/59	84/62	88/65	92/68	95/71	99/73	102/76	10
600		82/61	86/64	90/67	94/70	98/72	102/76	107/79	110/82	11
650		88/65	93/69	97/72	101/74	105/78	109/81	114/84	118/88	12

3 MODULI LxS max = 1300x650 cm



VALORE PENDENZA
STANDARD

129/100

VALORE PENDENZA CON

LARGHEZZA

SPORGENZA	3 CAMPATE	LARGHEZZA							N. FRANGITRATTA (indicativi)	
		950	1000	1050	1100	1150	1200	1250		1300
150		38/32	39/33	39/33	40/33	41/34	41/35	42/36	42/36	3
200		42/36	43/36	44/37	46/39	47/39	48/40	48/41	49/41	4
250		48/40	48/41	50/42	51/43	52/44	54/45	55/46	56/47	5
300		53/44	55/46	56/47	57/48	58/49	60/50	61/51	63/53	6
350		58/49	60/50	62/52	64/53	64/54	66/56	68/57	70/59	7
400		64/53	65/55	67/56	69/58	71/60	73/62	75/63	77/64	7
450		70/59	71/60	73/62	76/64	78/65	79/67	82/69	84/70	8
500		75/63	78/65	79/67	82/69	84/70	86/73	89/75	91/76	9
550		81/68	84/70	86/72	88/74	91/76	94/79	96/81	99/83	10
600		86/73	90/76	93/78	95/80	98/82	101/85	103/87	107/90	11
650		93/78	96/81	99/83	102/86	105/88	108/90	111/93	114/96	12

ELITE

ADDOSSATA

RILIEVO MISURE

NOTA BENE: la misura in larghezza è considerata esterno guide, mentre per l'ingombro massimo a parete vanno considerati ulteriori 2 cm per lato dovuti a staffe e viteria

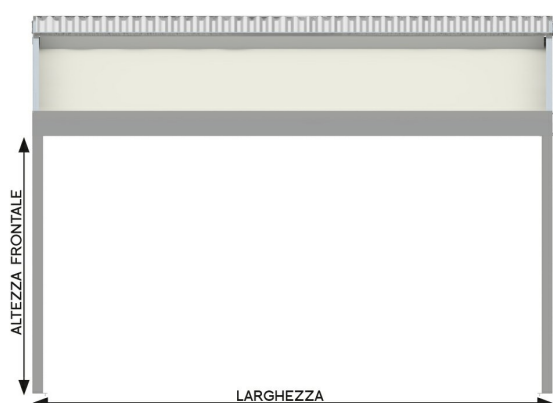

VISTA FRONTALE

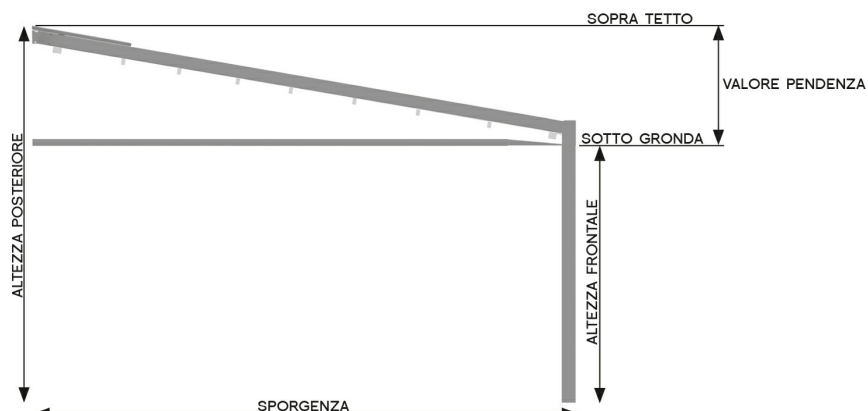

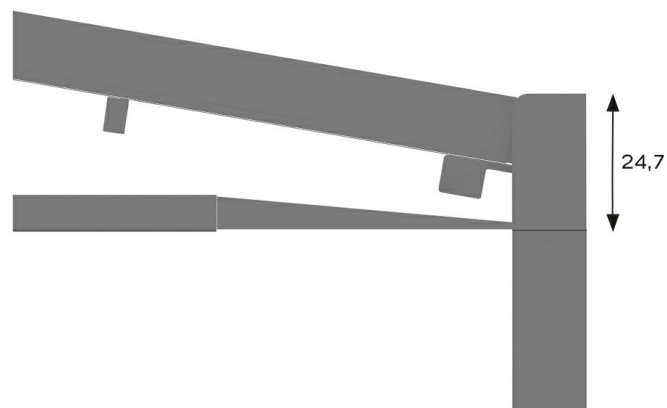

VISTA LATERALE

DETTAGLI

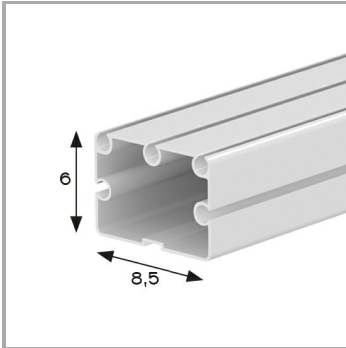
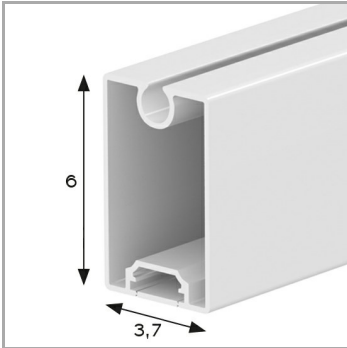
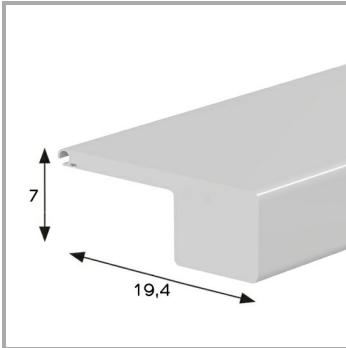
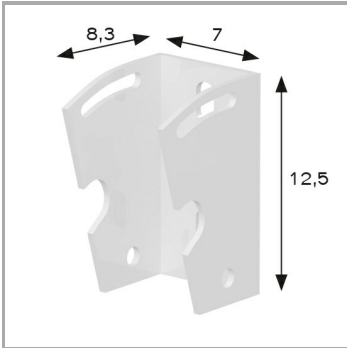
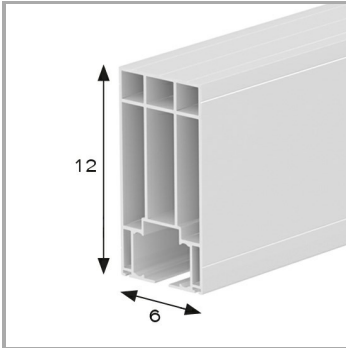
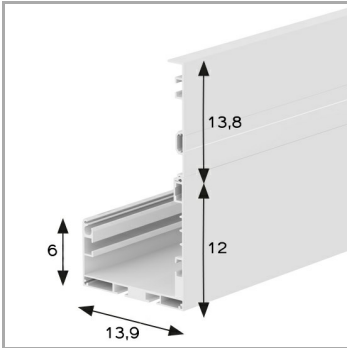
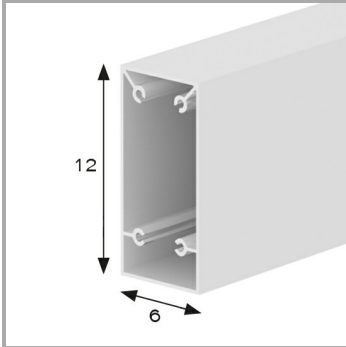
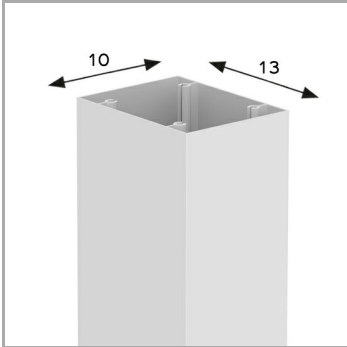

INGOMBRO GRONDA

COMPONENTI

	FRANGITRATTA POSTERIORE 1		FRANGITRATTA INTERMEDIO 2
	TERMINALE ELITE/ROOF 3		STAFFA A PARETE INOX 4
	GUIDA 5		GRONDA CON CARTER 6
	TRAVE TIMPANO 7		GAMBA 9
	SUPPORTO GUIDA GRONDA INOX 8		STAFFA TIMPANO 10



LED

OLTRE I 20 MTL DEVONO ESSERE CALCOLATI PIU' ALIMENTATORI IN BASE AI MTL TOTALI DEL FILO LED

LARGHEZZA STRUTTURA (PREZZO PER SINGOLO FRANGITRATTA)	CM	PREZZO LED	METRI COMPLESSIVI STRIP/LED (SOMMA DI SINGOLE STRISCE)	PREZZO ALIMENTATORE
LINEARI	Fino a 500	254,00	8 Metri	88,00
LINEARI.	Fino a 900	508,00	12 Metri	123,00
LINEARI,	Fino a 1300	764,00	20 Metri	241,00
SPOT	Cad	48,00		

LINEARI: Led a luce naturale (4000 K) o calda (3000 K), 9,6 watt al metro, voltaggio 24V, 1000 Lumen/m. Temperatura di esercizio -30°/+60°.

SPOT: Luce naturale (4000 K) potenza 4 Watt, 24 Volt, 400 Lumen. TASCA SU TELO PER FILI LED (SARA' APPLICATA NR. 1 TASCA PER LATO) - € 202,00. I Led saranno forniti compresi di opalina.

PER CENTRALINE E TELECOMANDI VEDI PAG. 001

LED

Strip led da 120 punti luce led al metro. Assorbimento 9,6 W/m, valore flusso luminoso 960 Lumen/m, temperatura colore di serie 4000 K

	ESEMPIO	DIMENSIONE	PREZZO STRISCIA
	NON POSIZIONABILE	NON POSIZIONABILE	NON POSIZIONABILE
	POSIZIONATO	400 cm	euro 254 (L=400)
	NON POSIZIONATO	NON POSIZIONATO	NON POSIZIONATO
	POSIZIONATO	400 cm	euro 254 (L=400)
	NON POSIZIONATO	NON POSIZIONATO	NON POSIZIONATO
	NON POSIZIONABILE	NON POSIZIONABILE	NON POSIZIONABILE
		TOTALE 800 cm = 1 ALIMENTATORE euro 88	TOTALE LED euro 508
			TOTALE LED euro 508 + ALIMENTATORE euro 88 = euro 596

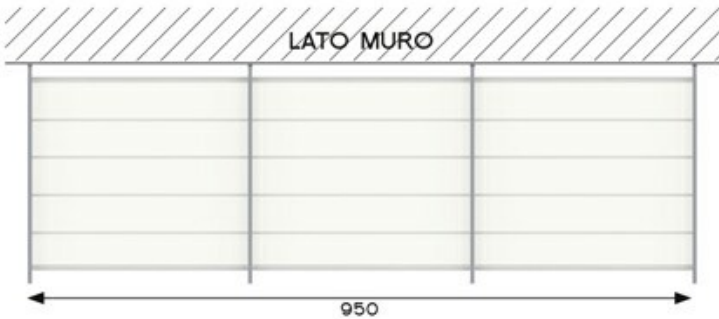
	ESEMPIO	DIMENSIONE	PREZZO STRISCIA
	NON POSIZIONABILE	NON POSIZIONABILE	NON POSIZIONABILE
	POSIZIONATO	950 cm	euro 764 (L=950)
	POSIZIONATO	950 cm	euro 764 (L=950)
	POSIZIONATO	950 cm	euro 764 (L=950)
	POSIZIONATO	950 cm	euro 764 (L=950)
	NON POSIZIONABILE	NON POSIZIONABILE	NON POSIZIONABILE
		TOTALE 3800 cm (38 mtl) = 2 ALIMENTATORI DA 20 mtl euro 241 x 2 = 482 euro	TOTALE LED euro 3056
			TOTALE LED euro 3056 + ALIMENTATORE euro 482 = euro 3538



TELI FINESTRATI

CRISTAL



TELI FINESTRATI

CRISTAL

CRISTAL STABILIZZATO

Da questa stagione le strutture saranno fornite con Cristal stabilizzato.

Possibilità di applicare finestre in cristal tra i frangitratta della pergola:

- misure max (in base al numero dei frangitratta) H 40 cm x L 120 cm - **euro 117,00** cadauna
- per cristal res + 10%
- per cristal fumè + 10%

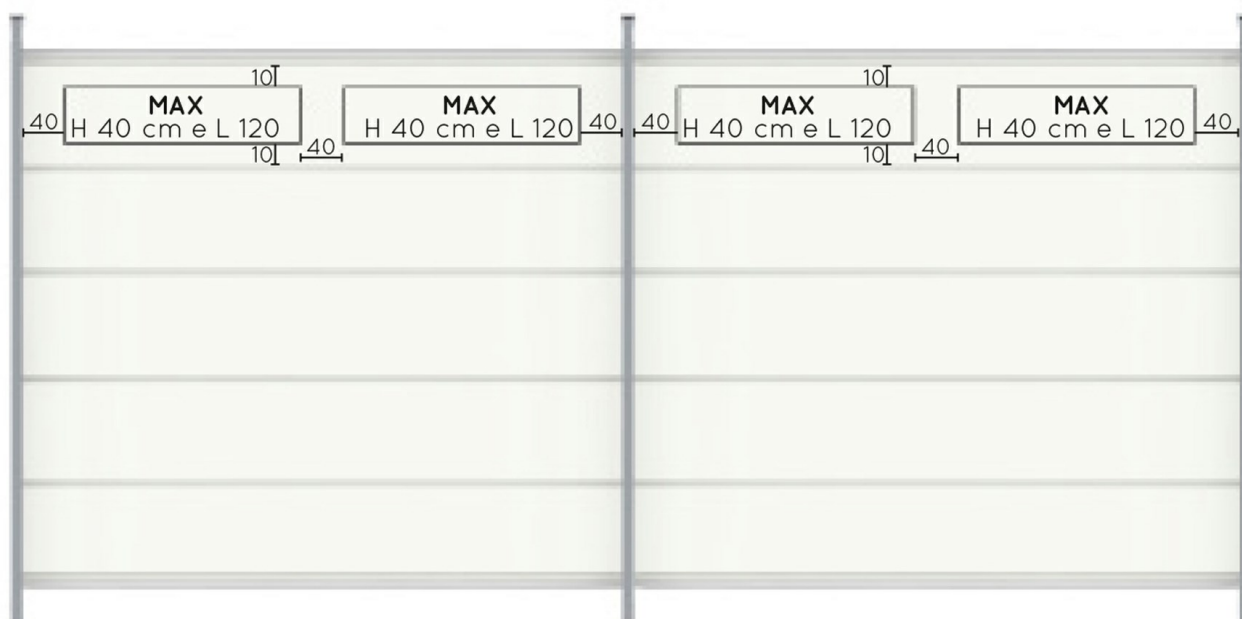

INFORMAZIONI E AVVERTENZE IMPORTANTI RELATIVE AL CRISTAL

Nella confezione di teli o finestre realizzate in Cristal possono verificarsi delle ondulazioni, a causa della diversa natura dei due materiali saldati.

L'escursione termica può provocare allentamenti o restringimenti delle finestrature cristal, che saranno più accentuati con l'aumento del numero delle finestrature stesse.

Sui Cristal Plus Window o Vinitex, in caso di saldature, non si garantisce l'allineamento del disegno o dei fili della trama.

Tutti i fenomeni evidenziati non possono essere oggetto di contestazione in quanto non evitabili, e in quanto non pregiudicano il buon funzionamento della pergola.

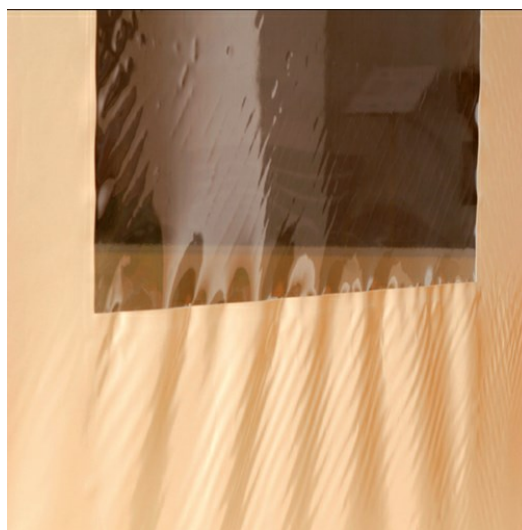

TIMPANI

IN POLICARBONATO

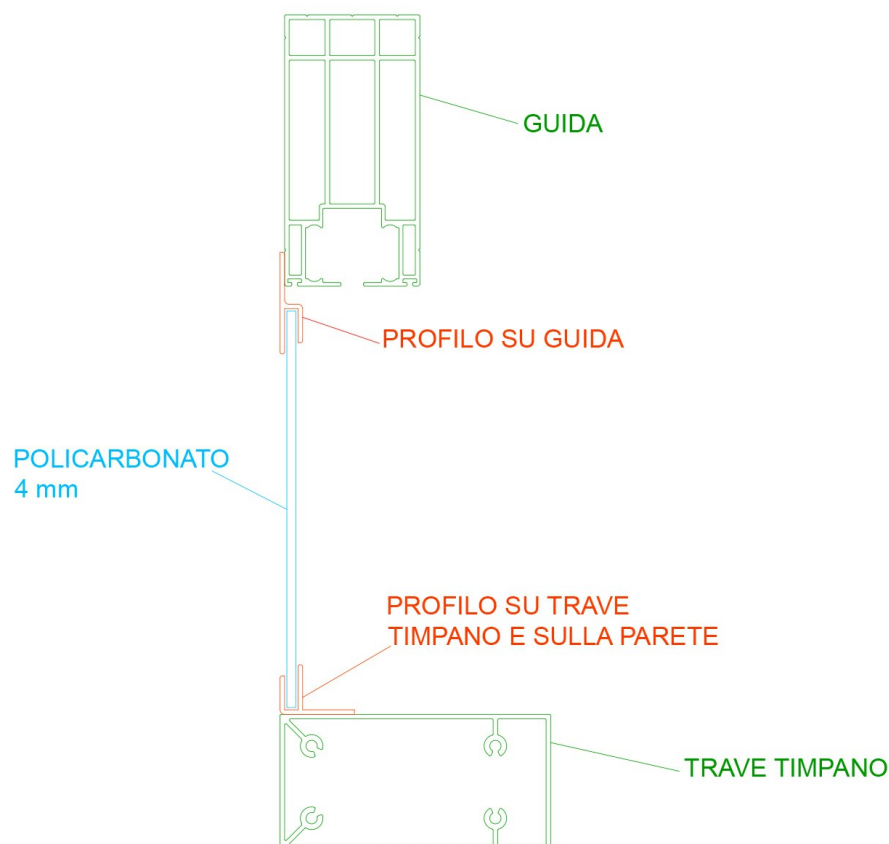

INFORMAZIONI TECNICHE

La formazione di condensa sul polycarbonato non è da considerarsi difetto, si tratta di un fenomeno naturale

Profili in alluminio estruso con trattamento Seaside e verniciati a base di resina poliesteri resistente ai raggi UV

DATI TECNICI POLICARBONATO COMPATTO 4 mm

Lastra compatta di polycarbonato

Vantaggi delle lastre:

- eccellente resistenza agli agenti atmosferici
- estrema resistenza agli urti
- buona classificazione per le caratteristiche di reazione al fuoco
- termoformabilità

Le lastre sono lastre trasparenti di polycarbonato dotate di protezione ai raggi UV su ambo i lati. La buona resistenza agli agenti atmosferici garantisce un lungo ciclo di vita del prodotto. La conferma di queste elevate prestazioni del materiale è data da una garanzia di 10 anni della resistenza agli agenti atmosferici e per l'infrangibilità.

CARATTERISTICHE FISICHE:

Densità (ISO 1183-1): Valore 1200 kg/m³

Indice di rifrazione (ISO 489): CONDIZIONE DI PROVA Procedura A - Valore 1587

CARATTERISTICHE MECCANICHE:

Modulo di elasticità (ISO 178): CONDIZIONE DI PROVA 2 mm/min - Valore 2350 MPa

Prova all'urto Izod (ISO 180-A): CONDIZIONE DI PROVA 23°C, 3,2 mm, con intaglio - Valore 90P kJ/m²

COLORI POLICARBONATO DI SERIE

● Compatto 4 mm
Trasparente

COLORI POLICARBONATO OPTIONAL

● Compatto 4 mm
Opalino
+10%

● Compatto 4 mm
Fumè
+50%

IMPORTANTE

Variazioni e/o annullamenti dell'ordine sono ammessi solo se effettuati tramite comunicazione scritta inviata nella stessa giornata di invio dell'ordine. DIVERSAMENTE SARANNO APPLICATE MAGGIORAZIONI

IMPORTANTE

Si raccomanda di controllare lo stato dei timpani in polycarbonato al momento dello scarico. NON SI ACCETTANO CONTESTAZIONI SU EVENTUALI GRAFFI NON SEGNALATI AL MOMENTO DELLA CONSEGNA

TIMPANI

IN POLICARBONATO

SPORGENZA	LARGHEZZA			SPORGENZA	LARGHEZZA		
	H INDICATIVA TIMPANO	1 TIMPANO COMPRENSIVO DI PROFILI	N° INTERRUZIONI		H INDICATIVA TIMPANO	2 TIMPANI COMPRENSIVI DI PROFILI	N° INTERRUZIONI
150	31	376	0	150	31	430	0
200	39	386	0	200	39	450	0
250	46	396	0	250	46	470	0
300	54	407	0	300	54	490	0
350	61	417	1	350	61	685	1
400	70	427	1	400	70	705	1
450	77	437	1	450	77	725	1
500	85	447	1	500	85	745	1
550	93	632	1	550	93	766	1
600	101	642	1	600	101	900	1
650	110	766	1	650	110	1531	1
700	118	776	1	700	118	1552	1
750	126	786	1	750	126	1572	1
800	136	796	1	800	136	1592	1
-	oltre 136	1294	1/2	-	oltre 136	2090	1/2

PROFILO PERIMETRALE PER POLICARBONATO 12 € AL METRO

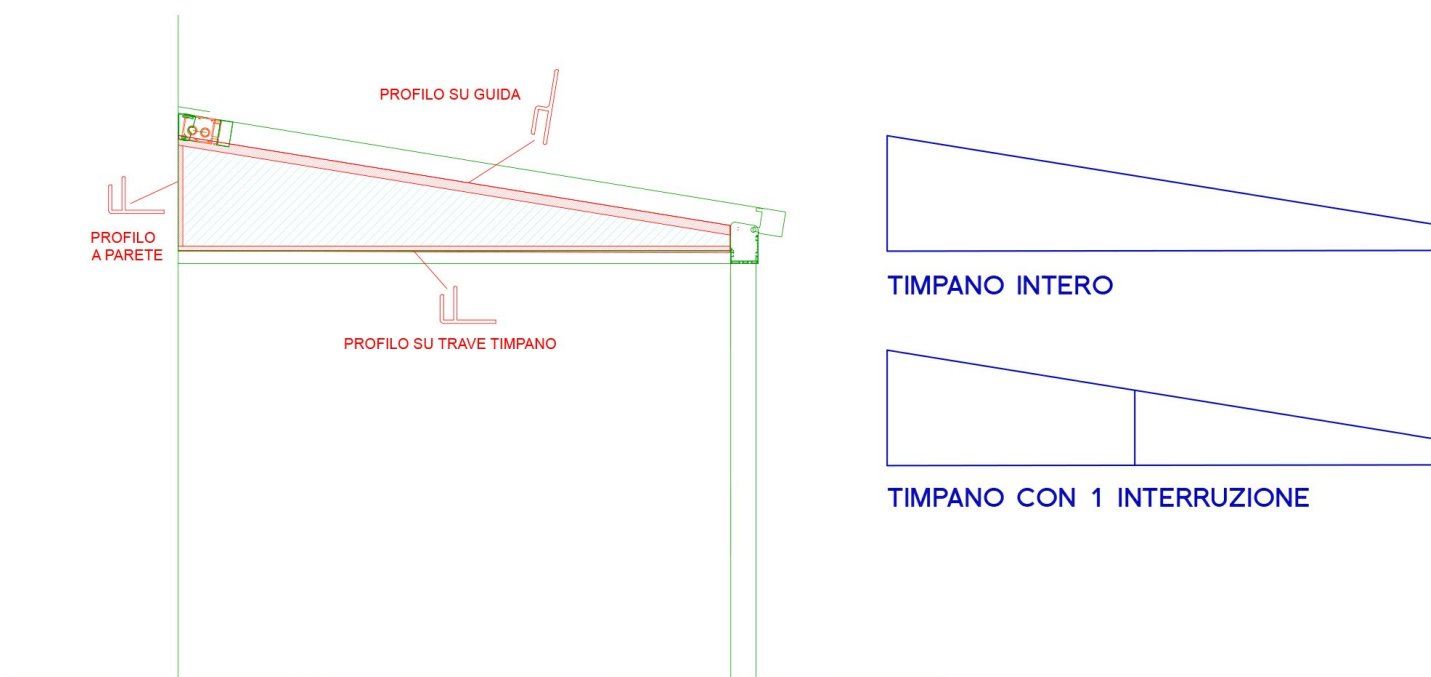

I TIMPANI VENGONO TAGLIATI A MISURA CON GIUSTA GRADAZIONE PER PERGOLE INSTALLATE COME DA DATI FORNITI DA PROGETTO, CONSIDERANDO SEMPRE IL PAVIMENTO IN PIANO. IN ALTERNATIVA SARA' NECESSARIO INVIARE UN DISEGNO.

NEL PREZZO DELLA TABELLA E' ESCLUSA LA TRAVE TIMPANO CHE VA CONTEGGIATA PRENDENDOLA DALLA TABELLA PREZZI DEL MODELLO DI PERGOLA SCELTO

IL PREZZO DEI TIMPANI IN POLICARBONATO E' CALCOLATO PER PERGOLE CHE RISPETTANO L'INCLINAZIONE INDICATA NELLA TABELLA PENDENZE. PER INCLINAZIONI MAGGIORI E' NECESSARIO CALCOLARE IL PREZZO COME SEGUE.

ESEMPIO DI CALCOLO:

PERGOLA PROFONDA cm 400 CON PENDENZA + 20 cm RISPETTO ALLA TABELLA PENDENZE. CON PENDENZA STANDARD L'ALTEZZA INDICATIVA DEL TIMPANO E' CIRCA 70 cm (prima colonna) ED IL PREZZO E' DI 427 € + IVA.

CON INCLINAZIONI MAGGIORE DI 20 cm IL TIMPANO SARA' ALTO 70 cm + 20 cm = 90 cm. OCCORRE QUINDI CONSIDERARE LA CASELLA (SUPERIORE) PIU' VICINA, QUELLA DA 93 cm. IL PREZZO CORRETTO IN CASO DI INCLINAZIONE MAGGIORE SARA' QUINDI DI 632 € + IVA

AUTOMATISMI E SENSORI

MOTORE DI SERIE CHERUBINI CON RADIOCOMANDO 1 CANALE

I prezzi in tabella sono relativi al componente completo e non alla sostituzione all'interno della pergola / tenda.

CHERUBINI	MODELLO	PREZZO	MODELLI APPLICABILI
MT-C-32-RI	MOTORE FINEC. ELETTR. RADIO CHERUBINI 32Nm	214	TUTTE LE PERGOLE TRANNE LE FRANGISOLE
MT-C-40-RI	MOTORE FINEC. ELETTR. RADIO CHERUBINI 40Nm	226	TUTTE LE PERGOLE TRANNE LE FRANGISOLE
MT-C-50-RI	MOTORE FINEC. ELETTR. RADIO CHERUBINI 50Nm	238	TUTTE LE PERGOLE TRANNE LE FRANGISOLE
MT-C-65-RI	MOTORE FINEC. ELETTR. RADIO CHERUBINI 65Nm	310	TUTTE LE PERGOLE TRANNE LE FRANGISOLE
MT-C-TEL 01	TRASMETTITORE 1 CANALE POP COOL	52	TUTTE LE PERGOLE TRANNE LE FRANGISOLE
MT-C-TEL 07	TRASMETTITORE 7 CANALI POP COOL	58	TUTTE LE PERGOLE TRANNE LE FRANGISOLE
MT-C-ANE-RI	ANEMOMETRO RADIO CHERUBINI	91	TUTTE LE PERGOLE TRANNE LE FRANGISOLE
MT-C-DIMMER-LED	DIMMER LED PER TELECOMANDO CHERUBINI MAX 24 m	100	TUTTE LE PERGOLE TRANNE LE FRANGISOLE
MT-C-PLUV-RI	SENSORE PIOGGIA RADIO 220V CHERUBINI	219	TUTTE LE PERGOLE TRANNE LE FRANGISOLE

ELERO	MODELLO	PREZZO	MODELLI APPLICABILI
MT-E-30-RI	MOTORE FIN.ELETTR.RADIO ELERO 30Nm	251	TUTTE LE PERGOLE TRANNE LE FRANGISOLE
MT-E-40-RI	MOTORE FIN.ELETTR.RADIO ELERO 40Nm	264	TUTTE LE PERGOLE TRANNE LE FRANGISOLE
MT-E-50-RI	MOTORE FIN.ELETTR.RADIO ELERO 50Nm	277	TUTTE LE PERGOLE TRANNE LE FRANGISOLE
MT-E-60-RI	MOTORE FIN.ELETTR.RADIO ELERO 60Nm	401	TUTTE LE PERGOLE TRANNE LE FRANGISOLE
MT-E-CENT-LED	CENTRALINA LED PER TELECOMANDO ELERO	111	TUTTE LE PERGOLE TRANNE LE FRANGISOLE
MT-E-TEL-01	TELEC MONOCANALE ELERO PERGOLA	69	TUTTE LE PERGOLE TRANNE LE FRANGISOLE
MT-E-TEL-5-PLUS	TELECOMANDO 5 CANALI ELERO	104	TUTTE LE PERGOLE TRANNE LE FRANGISOLE

SOMFY	MODELLO	PREZZO	MODELLI APPLICABILI
MT-SOMFY-30PERG	MOTORE SOMFY PERGOLA IO 30NM	406	TUTTE LE PERGOLE TRANNE LE FRANGISOLE
MT-SOMFY-40PERG	MOTORE SOMFY PERGOLA IO 40NM	438	TUTTE LE PERGOLE TRANNE LE FRANGISOLE
MT-SOMFY-RAIN	SENSORE PIOGGIA E DRY CONTACT	639	TUTTE LE PERGOLE TRANNE LE FRANGISOLE
MT-SOMFY-SITUO1	TELECOMANDO IO SITUO1 PER PERGOLA IO	67	TUTTE LE PERGOLE TRANNE LE FRANGISOLE
MT-SOMFY-SITUO5	TELECOMANDO IO SITUO5 PER PERGOLA IO	105	TUTTE LE PERGOLE TRANNE LE FRANGISOLE
MT-SOMFY-WIND	SENSORE VENTO EOLIS WIREFREE IO	162	TUTTE LE PERGOLE TRANNE LE FRANGISOLE
MT-S-DIMMER-LED	DIMMER LED PER TELECOMANDO SOMFY IO MAX 18 m	291	TUTTE LE PERGOLE TRANNE LE FRANGISOLE

MASTER	MODELLO	PREZZO	MODELLI APPLICABILI
MT-M-CEN-PLUV	ALIMENTATORE RTS PER SENSORE PIOGGIA MASTER	97	SOLO FRANGISOLE
MT-M-CENT-FRANG	CENTRALINA RADIO MASTER FRANGISOLE	156	SOLO FRANGISOLE
MT-M-DIMMER	CENTRALINA MASTER DIMMER FRANGISOLE MAX 30 m	131	SOLO FRANGISOLE
MT-M-FRANG-TEL 1	TELECOMANDO 1 CANALE FRANGISOLE	88	SOLO FRANGISOLE
MT-M-FRANG-TEL5	TELECOMANDO 5 CANALI FRANGISOLE	116	SOLO FRANGISOLE
MT-M-PLUV-RI	SENSORE PIOGGIA MASTER PER FRANGISOLE	111	SOLO FRANGISOLE

LAVORAZIONI SPECIALI

IN CASO DI ESIGENZE PARTICOLARI POSSIAMO EFFETTUARE DELLE LAVORAZIONI NON STANDARD PER PERMETTERVI DI PERSONALIZZARE LE VOSTRE STRUTTURE

Per qualsiasi altra lavorazione, non descritta nelle presenti tabelle, richiedere sempre fattibilità preventiva.

DESCRIZIONE	UNITA'	PREZZO
CAMPATE DISALLINEATE PER PERGOLE A 3 E 4 GUIDE (DIMENSIONE MASSIMA PER SINGOLA CAMPATA CM.450)	CADAUNA CAMPATA	€ 100 (SE SVILUPPATO TRAMITE CONFIGURATORE, NON HA COSTO) - IL CLIENTE E' L'UNICO RESPONSABILE DEI DATI INSERITI NEL CONFIGURATORE.
ALLINEAMENTO FRANGITRATTA PER PERGOLE AFFIANCATE CON DIFFERENTI PROFONDITA'. POTREBBE ESSERE NECESSARIO AGGIUNGERE IL COSTO DI UN FRANGITRATTA AGGIUNTIVO	1 PERGOLA	€ 160
VERIFICA QUOTE PER PRESENZA DI INGOMBRI A PARETE E/O SOTTO LA PERGOLA (ARMADI, INFERRIATE, ECC)	CADAUNA	€ 110
ALLINEAMENTO PENDENZE E/O CALCOLO QUOTE MANCANTI PER PERGOLE AFFIANCATE E CON ALTEZZE MASSIME DIFFERENTI	1 PERGOLA	€ 110
TETTINO DI PROTEZIONE CON SPORGENZA DIVERSA DALLO STANDARD (es. MAGGIORATO, SPOSTATO, CALCOLO MINIMO INGOMBRO)	CADAUNO	+10% del prezzo TETTINO FINO A 100CM (OLTRE A PREVENTIVO) (SE SVILUPPATO TRAMITE CONFIGURATORE, NON HA COSTO) - IL CLIENTE E' L'UNICO RESPONSABILE DEI DATI INSERITI NEL CONFIGURATORE.
SOSTITUZIONE TELO PERGOLA - TELO JOLLY MAGGIORATO. (PREZZO CON PVC OSCURANTE DI SERIE, PER MAGGIORAZIONI TESSUTI DIVERSI VEDERE NELLA SEZIONE TESSUTI OPTIONAL NELLA PERGOLA DI RIFERIMENTO)	MQ.	€ 70
SOSTITUZIONE TELO PER PERGOLE NON ALUPERGO	UM	€/MQ 70 + € 110 (QUOTA FISSA)
LAVORAZIONE A TELO LASCO (SOLO UN LATO). SOLO PER ALUONE, SPECIAL ED ELITE	CADAUNO	+15% DEL PREZZO PERGOLA
INSERIMENTO MOTORE POTENZIATO PER PERGOLE CON PENDENZA SUPERIORE E/O INFERIORE DI 20 CM (VALORE INDICATIVO, DA VERIFICARE DAL NOSTRO UFFICIO PROGETTI) RISPETTO A QUELLA INDICATA IN TABELLA	CADAUNA PERGOLA	€ 100
KIT INOX (SOLO PER EVOLUTION E SPECIAL). COMPRENDE: PIASTRE A PARETE, PIASTRE A SOFFITTO, PIASTRA MOTORE, SUPPORTI GUIDA/GRONDA, CARRELLI, TENSIONATORE FRONTALE, VITERIA	CADAUNA PERGOLA	+7% DEL PREZZO PERGOLA
TIMPANI LATERALI E/O POSTERIORI REALIZZATI IN CRISTAL RES OPPURE PVG GRIGIO 654. ALTRI TESSUTI A PREVENTIVO	CADAUN TIMPANO	+10% DEL PREZZO TIMPANO
TIMPANI IN POLICARBONATO	CADAUN TIMPANO	A PREVENTIVO

DESCRIZIONE	DETTAGLIO	PREZZO
PROLUNGAMENTO GRONDA IN LARGHEZZA	CADAUNA PERGOLA	A PREVENTIVO
MODIFICHE A POSIZIONI DI FRANGITRATTA E/O PACCO TELO	CADAUNA PERGOLA	A PREVENTIVO
MODIFICHE A NS. PERGOLE FINITE ANCHE SE ANCORA NON CONSEGNATE (DISASSEMBLAGGIO TELO, MODIFICA MISURE, ECC.)	CADAUNA PERGOLA	A PREVENTIVO
LAVORAZIONE A TELO LASCO (DOPPIO LATO)	CADAUNA PERGOLA	A PREVENTIVO
VERNICIATURE FRANGITRATTA CON ALTRI RAL (SEMPRE CON TAPPI DI COLORE: BIANCO, AVORIO O NERO)	CADAUNA PERGOLA	A PREVENTIVO
TRATTAMENTO SEASIDE (DISPONIBILE DAL 02/05/2024)	CADAUNA PERGOLA	DI SERIE