



# FRANGISOLE

## BIOCLIMATICA AUTOPORTANTE



# FRANGISOLE BIOCLIMATICA AUTOPORTANTE

Pergola BIOCLIMATICA in piano autoportante completa di sistema di copertura a lamelle orientabili  
**NOVITA': STRIP LED PERIMETRALI INTERNI DI SERIE.**

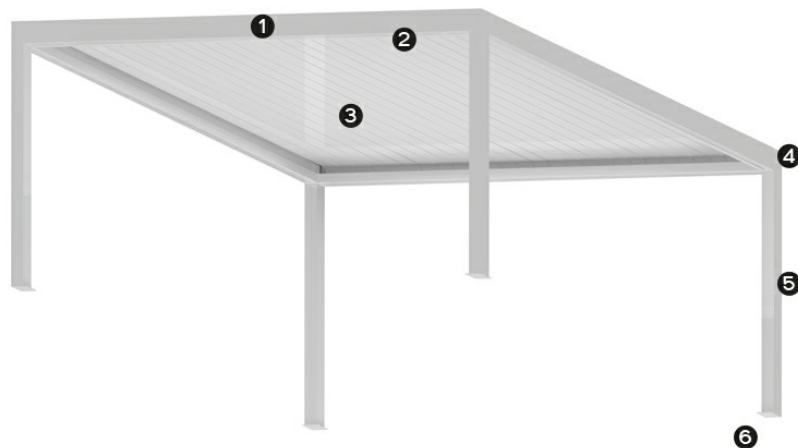

- 1 TRAVE PERIMETRALE
- 2 CARTER CHIUSURA ESTERNO
- 3 LAMELLA
- 4 ANGOLO INOX VERNICIATO FRANGISOLE
- 5 GAMBA 13x13
- 6 PIEDE FISSO INOX
- PROFILO TRASMISSIONE LAMELLE
- LAMIERA DI COMPENSAZIONE
- LAMIERA VERTICALE



PRODOTTO  
MOTORIZZATO



QUALITA'  
COLORI



TESSUTO ANTI UV  
OSCURANTE  
DI SERIE

## INFORMAZIONI TECNICHE

Il sistema di copertura a lamelle orientabili è estremamente semplice da installare e versatile nelle diverse applicazioni

La lamella, di spessore 20/10 garantisce: resistenza meccanica grazie al tubolare centrale, tenuta all'acqua, semplicità nella posa in opera

La movimentazione della tettoia è tramite motore meccanico con azionamento radio tramite telecomando monocanale e centralina

Per la versione via radio vedere sezione optional per centralina

La rotazione delle lame da 0° a 90° permette una efficace ventilazione e un piacevole riparo dai raggi solari

Altezza delle gambe frontali di serie 2,48 m

## LAVORAZIONI PARTICOLARI

Pag 2

## LED

Pag 5

## COLORI STRUTTURA DI SERIE



Bianco  
RAL 9010



Avorio  
RAL 1013



Marrone  
Ral 8017 opaco



Nero Micaceo  
DR703



Corten

TEMPI DI CONSEGNA PER TESSUTI E COLORI STRUTTURA NON DI SERIE:  
30 giorni lavorativi dalla conferma d'ordine

## AUTOMATISMI

Pag 1

### IMPORTANTE

Variazioni e/o annullamenti dell'ordine sono ammessi solo se effettuati tramite comunicazione scritta inviata nella stessa giornata di invio dell'ordine.  
**DIVERSAMENTE SARANNO APPLICATE MAGGIORAZIONI**

# FRANGISOLE

INGOMBRO LAMELLE APERTE

## BIOCLIMATICA AUTOPORTANTE

ORIENTAMENTO LUCE E POSIZIONE MOTORE

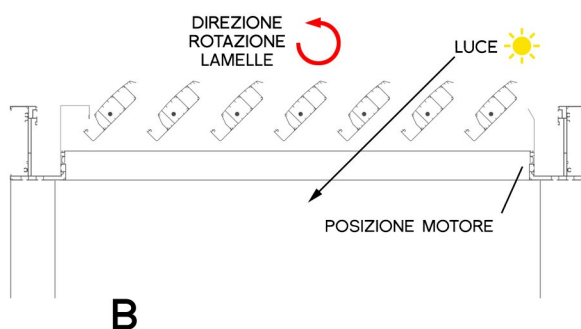
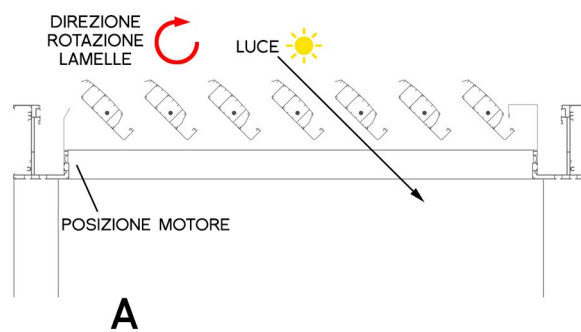
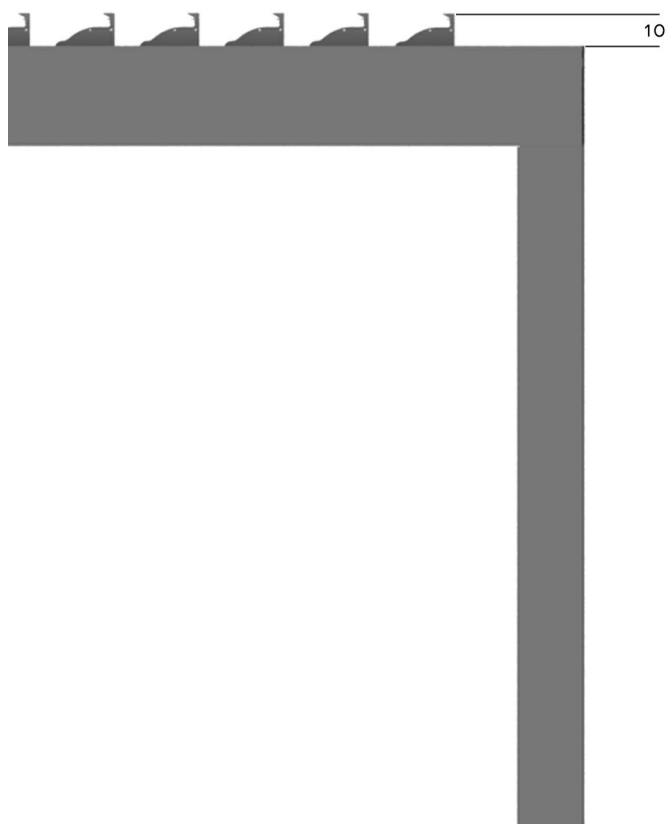

### GAMBE

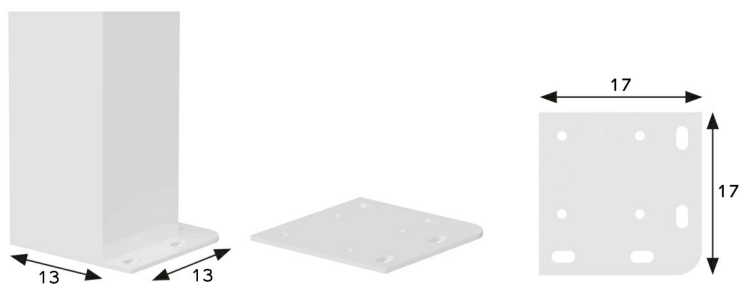

#### GAMBA FRANGISOLE

Fino a cm 248 **266,00 €**  
 Fino a cm 320 **326,00 €**  
 Fino a cm 400 **416,00 €**

### DETTAGLI

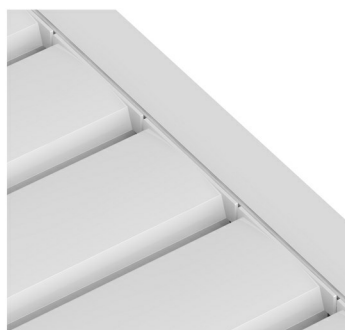

PARTICOLARE LAMELLE FRANGISOLE

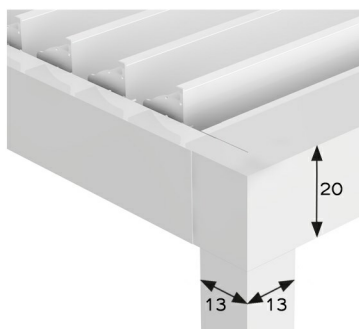

PARTICOLARE ANGOLO

# FRANGISOLE

## BIOCLIMATICA AUTOPORTANTE

### RILIEVO MISURE

NOTA BENE: le misure in larghezza e sporgenza sono da considerare esterno gambe. L'altezza massima della trave perimetrale è sempre data dall'altezza sottogronda + 20 cm.

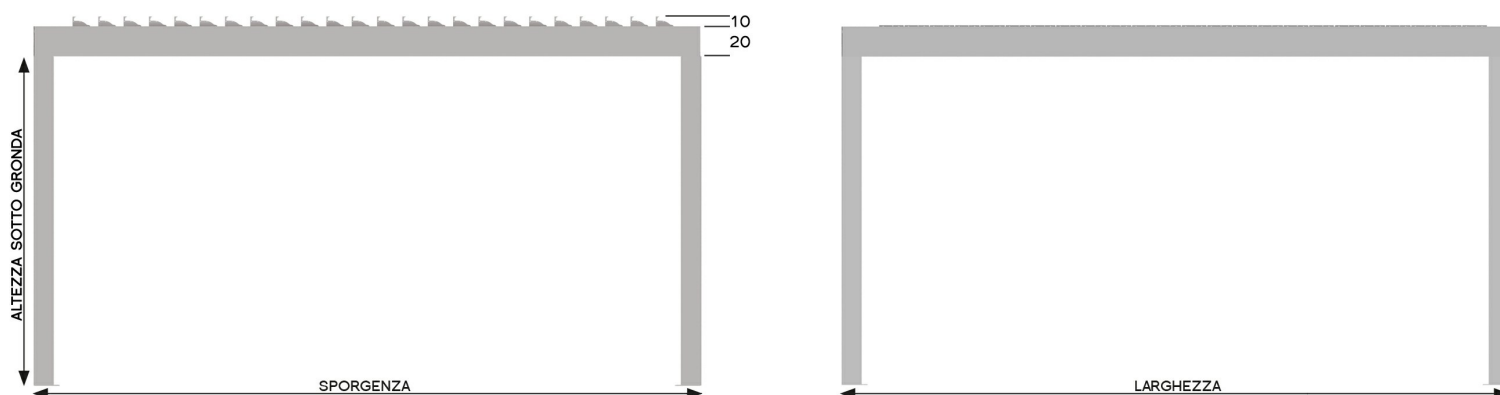

### PREZZI

STRIP LED PERIMETRALI INTERNI CON TELECOMANDO MULTICANALE COMPRESI NEL PREZZO!

		LARGHEZZA						
		200	250	300	350	400	450	N. LAMELLE
SPORGENZA	1 CAMPATA							
	154	6.819	7.164	7.510	7.855	8.303	8.614	7
	171	6.923	7.294	7.665	8.105	8.594	8.847	8
	188	7.027	7.424	7.821	8.287	8.816	9.081	9
	205	7.312	7.735	8.158	8.650	9.220	9.496	10
	222	7.415	7.864	8.313	8.831	9.442	9.729	11
	239	7.519	7.994	8.469	9.013	9.664	9.962	12
	256	7.749	8.250	8.750	9.320	10.012	10.322	13
	273	7.852	8.379	9.043	9.570	10.303	10.624	14
	290	7.956	8.509	9.199	9.751	10.525	10.857	15
	307	8.241	8.820	9.536	10.114	10.928	11.306	16
	324	8.345	9.018	9.691	10.296	11.150	11.539	17
	341	8.517	9.148	9.847	10.477	11.373	11.773	18
	358	8.747	9.403	10.128	10.785	11.755	12.132	19
	375	8.851	9.533	10.284	10.966	11.977	12.365	20
	392	8.954	9.663	10.439	11.148	12.199	12.599	21
	409	9.239	9.974	10.777	11.545	12.603	13.014	22
	426	9.343	10.103	10.932	11.727	12.825	13.247	23
	443	9.447	10.233	11.088	11.908	13.047	13.480	24
	460	9.676	10.488	11.403	12.215	13.395	13.840	25
477	9.780	10.618	11.559	12.397	13.617	14.073	26	
494	9.884	10.748	11.715	12.578	13.839	14.306	27	
511	11.125	12.049	13.007	13.897	15.199	15.677	28	
528	11.229	12.179	13.163	14.079	15.421	15.910	29	
545	11.422	12.363	13.373	14.315	15.698	16.199	30	
562	11.651	12.619	13.655	14.623	16.046	16.558	31	
579	11.755	12.748	13.810	14.804	16.268	16.791	32	
596	11.858	12.878	13.966	14.986	16.490	17.025	33	
613	12.144	13.189	14.303	15.349	16.894	17.439	34	
630	12.247	13.319	14.459	15.530	17.116	17.673	35	
647	12.351	13.448	14.614	15.712	17.338	17.906	36	
664	12.581	13.704	14.896	16.019	17.686	18.265	37	
681	12.684	13.834	15.051	16.200	17.908	18.499	38	
698	12.788	13.963	15.207	16.382	18.130	18.732	39	

# FRANGISOLE

## BIOCLIMATICA AUTOPORTANTE

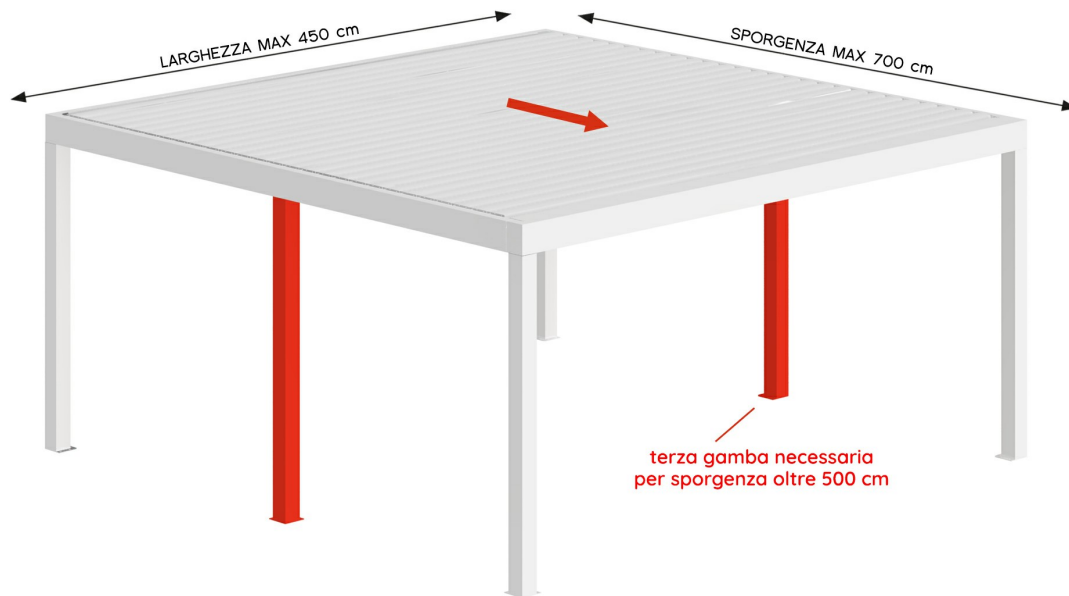

### SCHEMA ACCOPPIAMENTO IN SPORGENZA

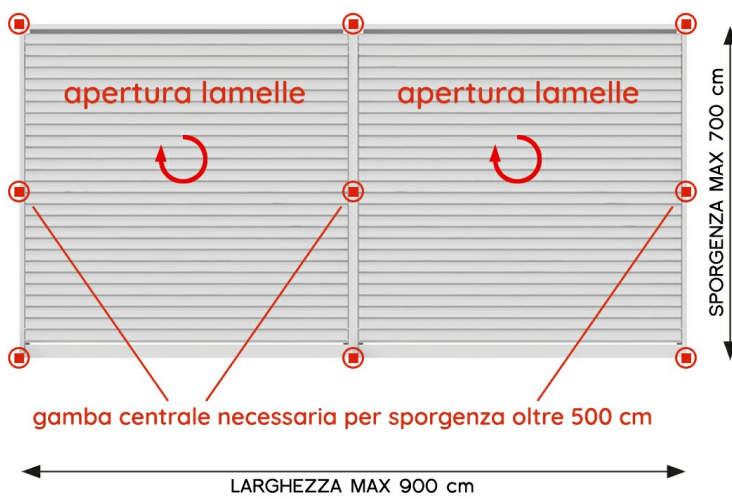

■ GAMBA

### SCHEMA ACCOPPIAMENTO IN LARGHEZZA

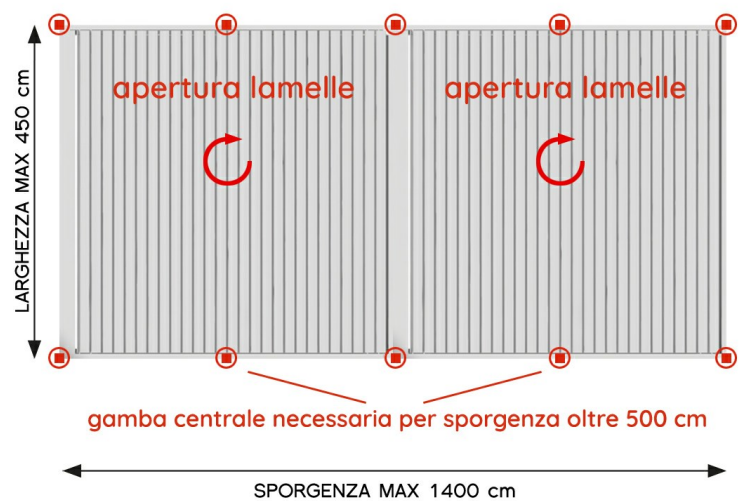

■ GAMBA

# FRANGISOLE

## BIOCLIMATICA AUTOPORTANTE

### COMPONENTI

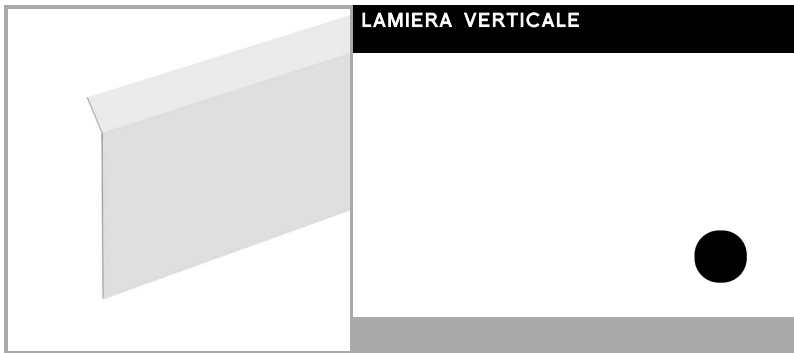
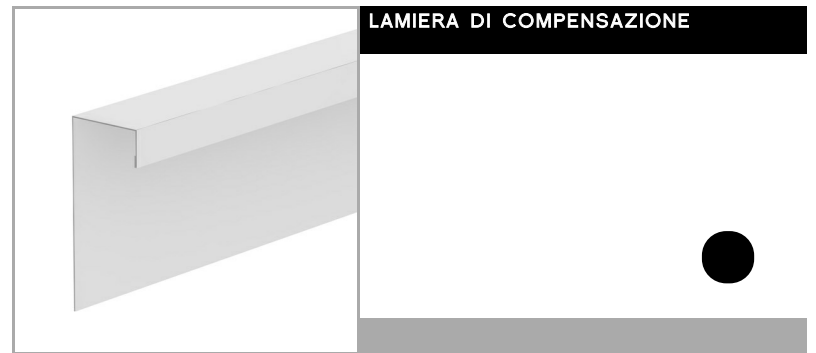
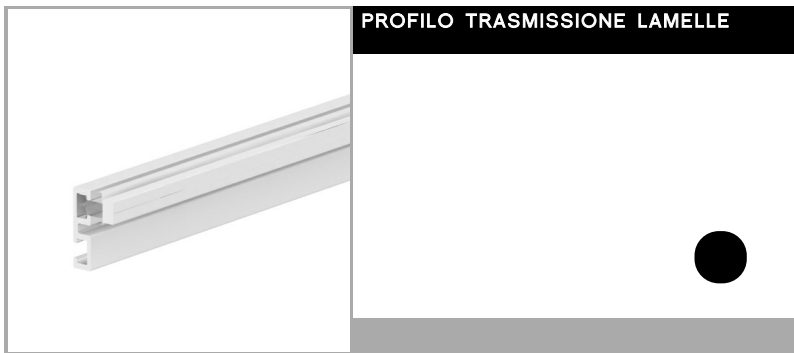
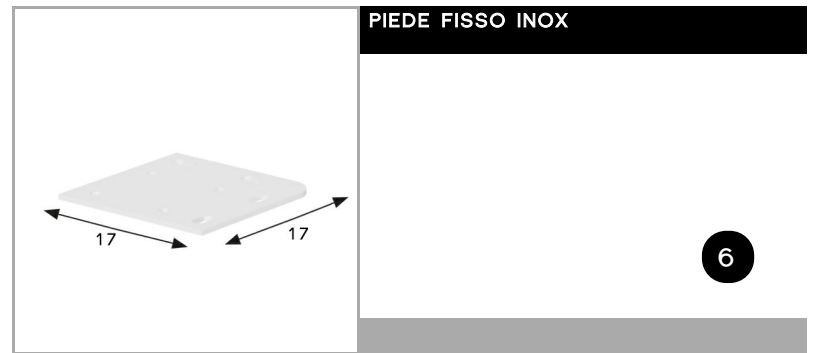
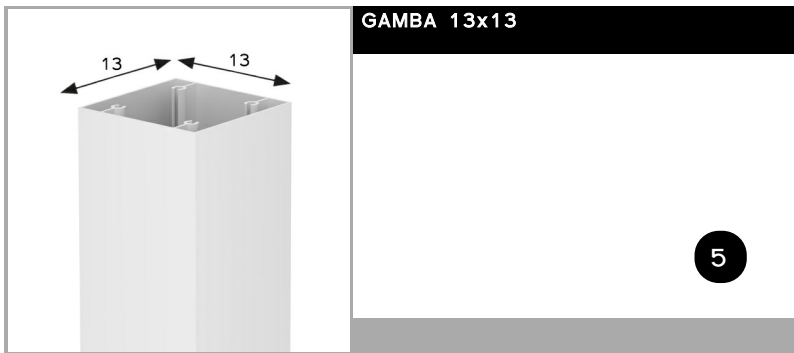
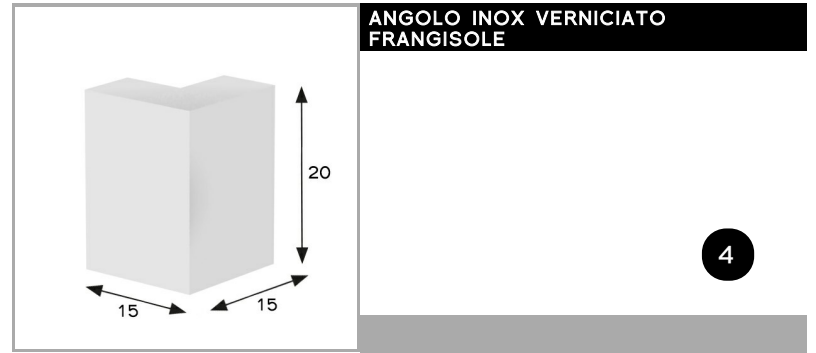
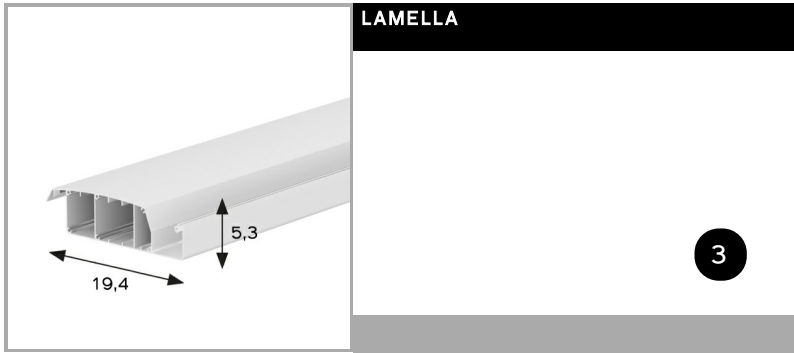
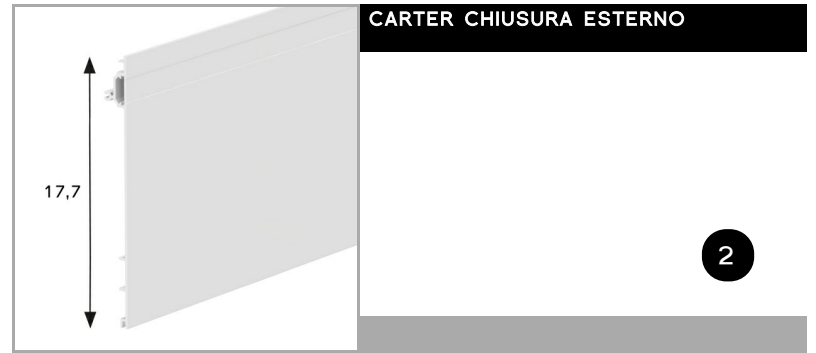



# FRANGISOLE

BIOCLIMATICA ADDOSSATA FRONTALE



# FRANGISOLE BIOCLIMATICA ADDOSSATA FRONTALE

Pergola BIOCLIMATICA in piano addossata completa di sistema di copertura a lamelle orientabili. Lamelle parallele alla parete

**NOVITA': STRIP LED PERIMETRALI INTERNI DI SERIE.**



- 1 TRAVE PERIMETRALE
- 2 CARTER CHIUSURA ESTERNO
- 3 LAMELLA
- 4 ANGOLO INOX VERNICIATO FRANGISOLE
- 5 GAMBA 13x13
- 6 PIEDE FISSO INOX
- 7 STAFFA ATTACCO A PARETE INOX
- PROFILO TRASMISSIONE LAMELLE
- LAMIERA DI COMPENSAZIONE
- LAMIERA VERTICALE



PRODOTTO  
MOTORIZZATO



QUALITA'  
COLORI



TESSUTO ANTI UV  
OSCURANTE  
DI SERIE

## INFORMAZIONI TECNICHE

Il sistema di copertura a lamelle orientabili è estremamente semplice da installare e versatile nelle diverse applicazioni

La lamella, di spessore 20/10 garantisce: resistenza meccanica grazie al tubolare centrale, tenuta all'acqua, semplicità nella posa in opera

La movimentazione della tettoia è tramite motore meccanico con azionamento radio tramite telecomando monocanale e centralina

Per la versione via radio vedere sezione optional per centralina

La rotazione delle lame da 0° a 90° permette una efficace ventilazione e un piacevole riparo dai raggi solari

Altezza delle gambe frontali di serie 2,48 m

## LAVORAZIONI PARTICOLARI

Pag 2

## LED

Pag 5

## COLORI STRUTTURA DI SERIE



Bianco  
RAL 9010



Avorio  
RAL 1013



Marrone  
Ral 8017 opaco



Nero Micaceo  
DR703



Corten

TEMPI DI CONSEGNA PER TESSUTI E COLORI STRUTTURA NON DI SERIE:  
30 giorni lavorativi dalla conferma d'ordine

## AUTOMATISMI

Pag 1

### IMPORTANTE

Variazioni e/o annullamenti dell'ordine sono ammessi solo se effettuati tramite comunicazione scritta inviata nella stessa giornata di invio dell'ordine. **DIVERSAMENTE SARANNO APPLICATE MAGGIORAZIONI**

# FRANGISOLE

## BIOCLIMATICA ADDOSSATA FRONTALE

### ATTACCHI (di serie)

### ORIENTAMENTO LUCE E POSIZIONE MOTORE

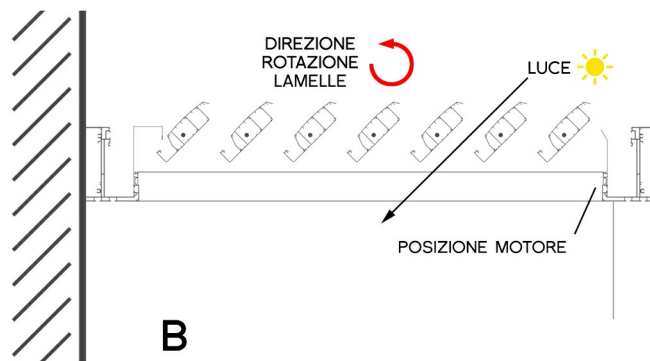
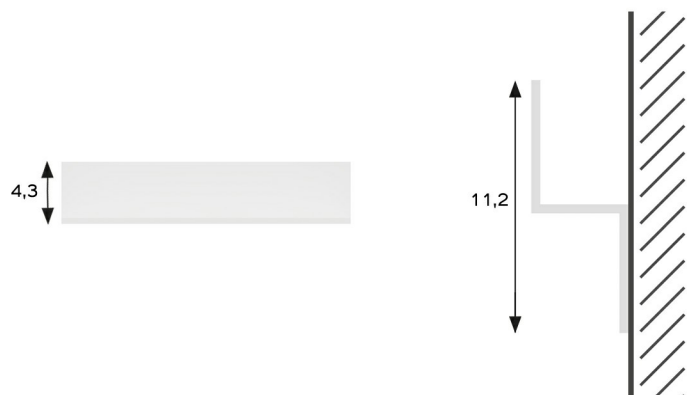
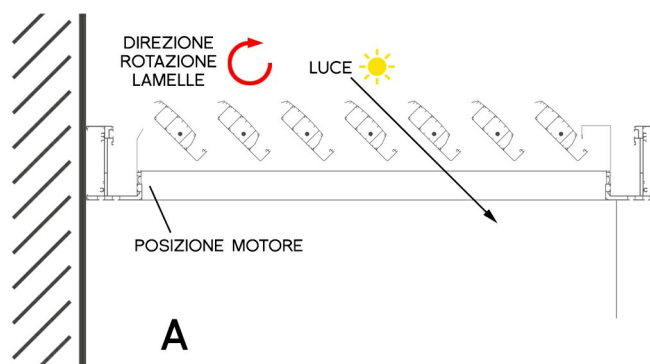
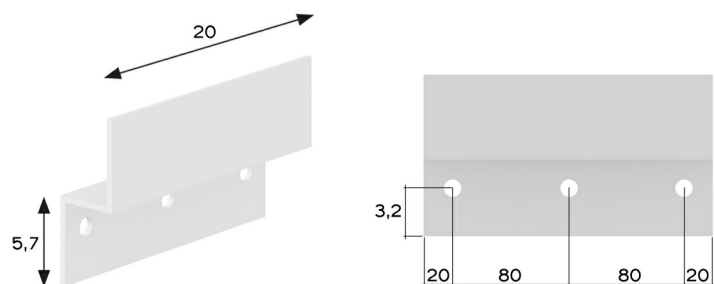

STAFFA A PARETE INOX  
Frangisole

### GAMBE

### DETTAGLI

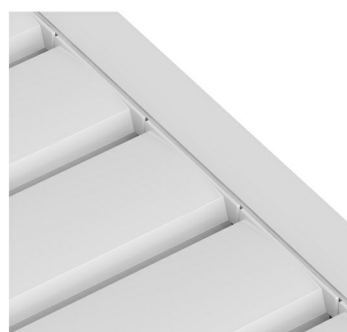
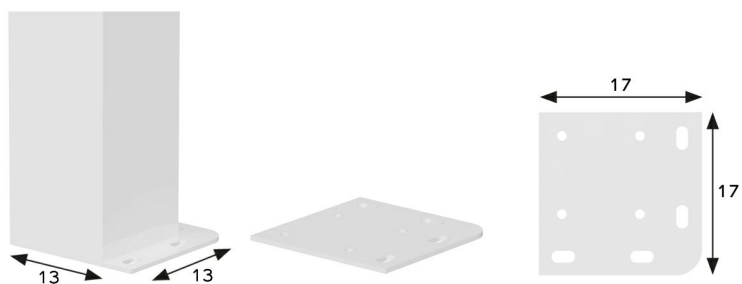

**GAMBA FRANGISOLE**  
Fino a cm 248 **266,00 €**  
Fino a cm 320 **326,00 €**  
Fino a cm 400 **416,00 €**

PARTICOLARE LAMELLE FRANGISOLE

# FRANGISOLE

## BIOCLIMATICA ADDOSSATA FRONTALE

### RILIEVO MISURE

NOTA BENE: le misure in larghezza e sporgenza sono da considerare esterno gambe. L'altezza massima della trave perimetrale è sempre data dall'altezza sottogronda + 20 cm.

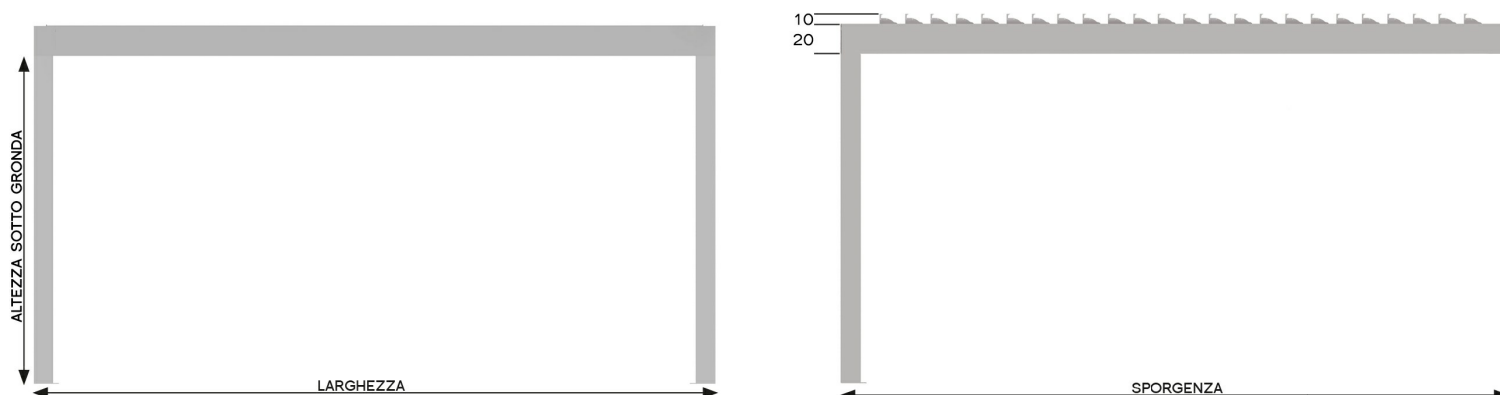

### PREZZI

STRIP LED PERIMETRALI INTERNI CON TELECOMANDO MULTICANALE COMPRESI NEL PREZZO!

		LARGHEZZA						
		200	250	300	350	400	450	N. LAMELLE
SPORGENZA	1 CAMPATA							
	154	6.411	6.757	7.136	7.482	7.964	8.275	7
	171	6.515	6.886	7.292	7.732	8.255	8.508	8
	188	6.619	7.016	7.448	7.913	8.477	8.742	9
	205	6.904	7.327	7.785	8.276	8.881	9.157	10
	222	7.008	7.457	7.940	8.458	9.103	9.390	11
	239	7.112	7.587	8.096	8.639	9.325	9.623	12
	256	7.341	7.842	8.377	8.947	9.673	9.983	13
	273	7.445	7.972	8.670	9.197	9.964	10.285	14
	290	7.549	8.101	8.825	9.378	10.186	10.518	15
	307	7.834	8.412	9.162	9.741	10.589	10.967	16
	324	7.937	8.611	9.318	9.923	10.811	11.200	17
	341	8.110	8.740	9.474	10.104	11.034	11.434	18
	358	8.339	8.996	9.755	10.411	11.416	11.793	19
	375	8.443	9.125	9.911	10.593	11.638	12.026	20
	392	8.547	9.255	10.066	10.774	11.860	12.260	21
	409	8.832	9.566	10.403	11.172	12.264	12.675	22
	426	8.936	9.696	10.559	11.353	12.486	12.908	23
	443	9.039	9.825	10.714	11.535	12.708	13.141	24
	460	9.269	10.081	11.030	11.842	13.056	13.500	25
477	9.373	10.211	11.186	12.024	13.278	13.734	26	
494	9.476	10.340	11.341	12.205	13.500	13.967	27	
511	10.717	11.642	12.634	13.524	14.860	15.338	28	
528	10.821	11.771	12.790	13.706	15.082	15.571	29	
545	11.014	11.956	13.000	13.942	15.359	15.860	30	
562	11.243	12.211	13.282	14.249	15.707	16.219	31	
579	11.347	12.341	13.437	14.431	15.929	16.452	32	
596	11.451	12.470	13.593	14.612	16.151	16.686	33	
613	11.736	12.782	13.930	14.975	16.555	17.100	34	
630	11.840	12.911	14.085	15.157	16.777	17.334	35	
647	11.944	13.041	14.241	15.338	16.999	17.567	36	
664	12.173	13.296	14.522	15.646	17.347	17.926	37	
681	12.277	13.426	14.678	15.827	17.569	18.160	38	
698	12.380	13.556	14.833	16.009	17.791	18.393	39	

# FRANGISOLE

## BIOCLIMATICA ADDOSSATA FRONTALE

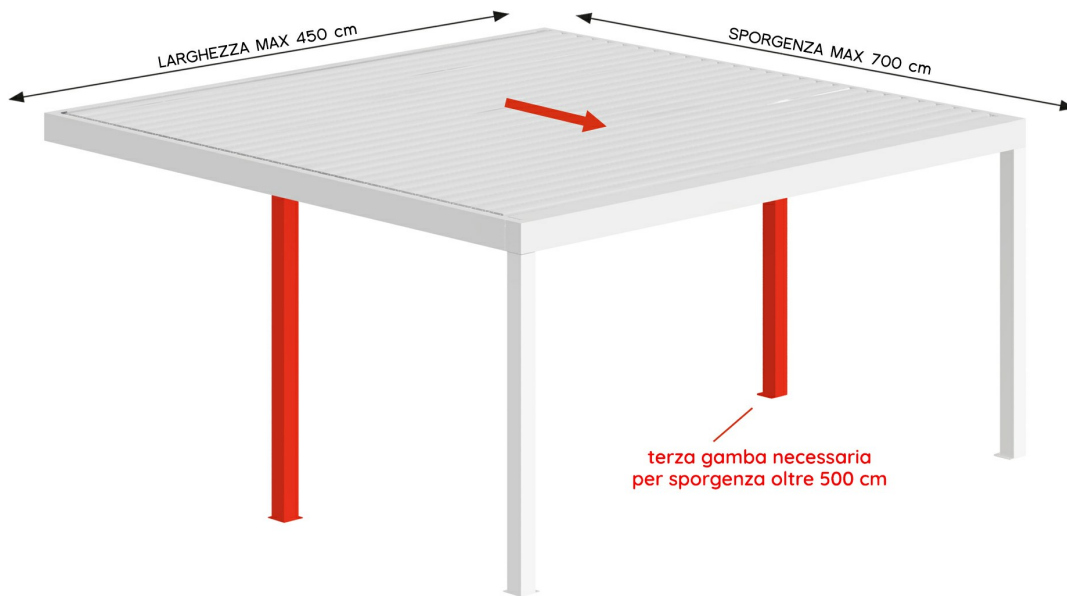

### SCHEMA ACCOPPIAMENTO IN SPORGENZA

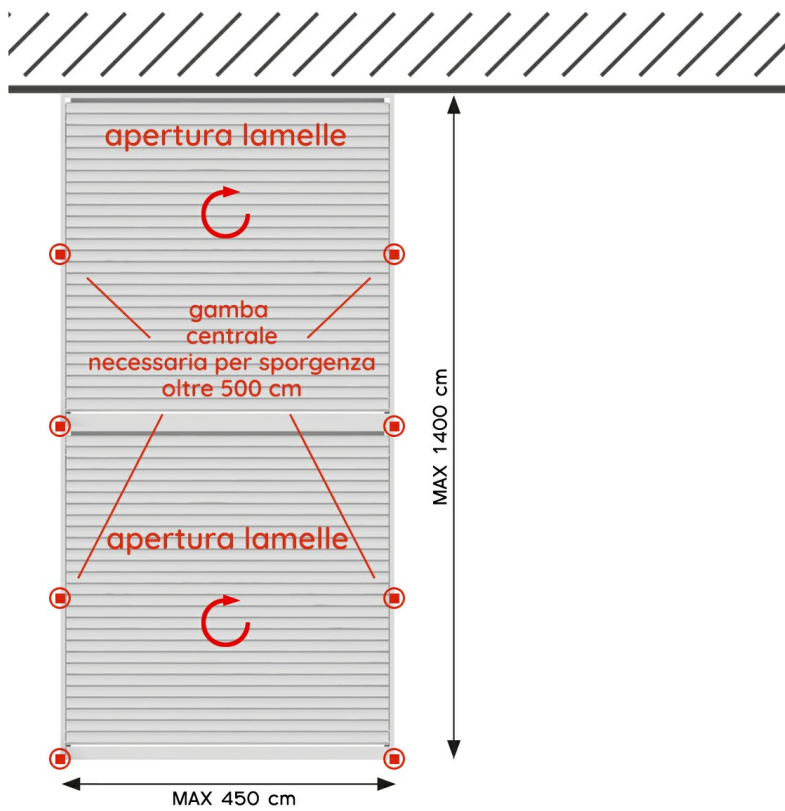

■ GAMBA

### SCHEMA ACCOPPIAMENTO IN LARGHEZZA

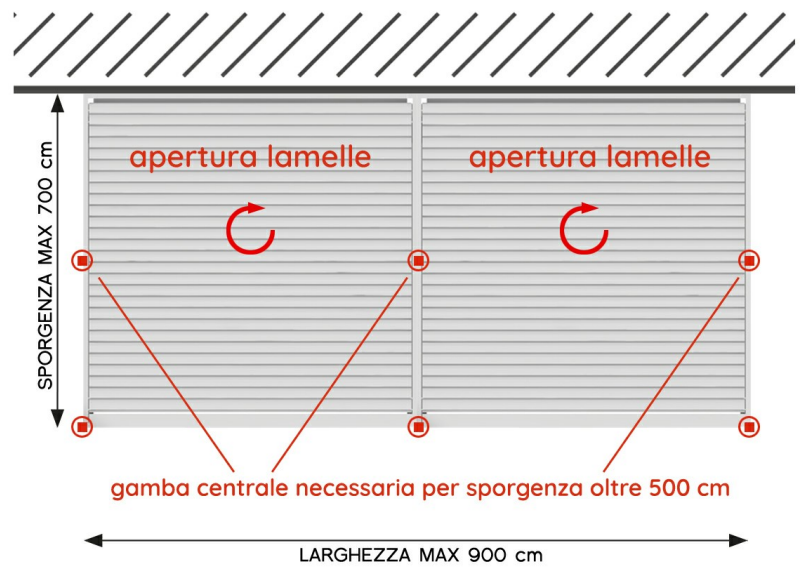

# FRANGISOLE

## BIOCLIMATICA ADDOSSATA FRONTALE

### COMPONENTI

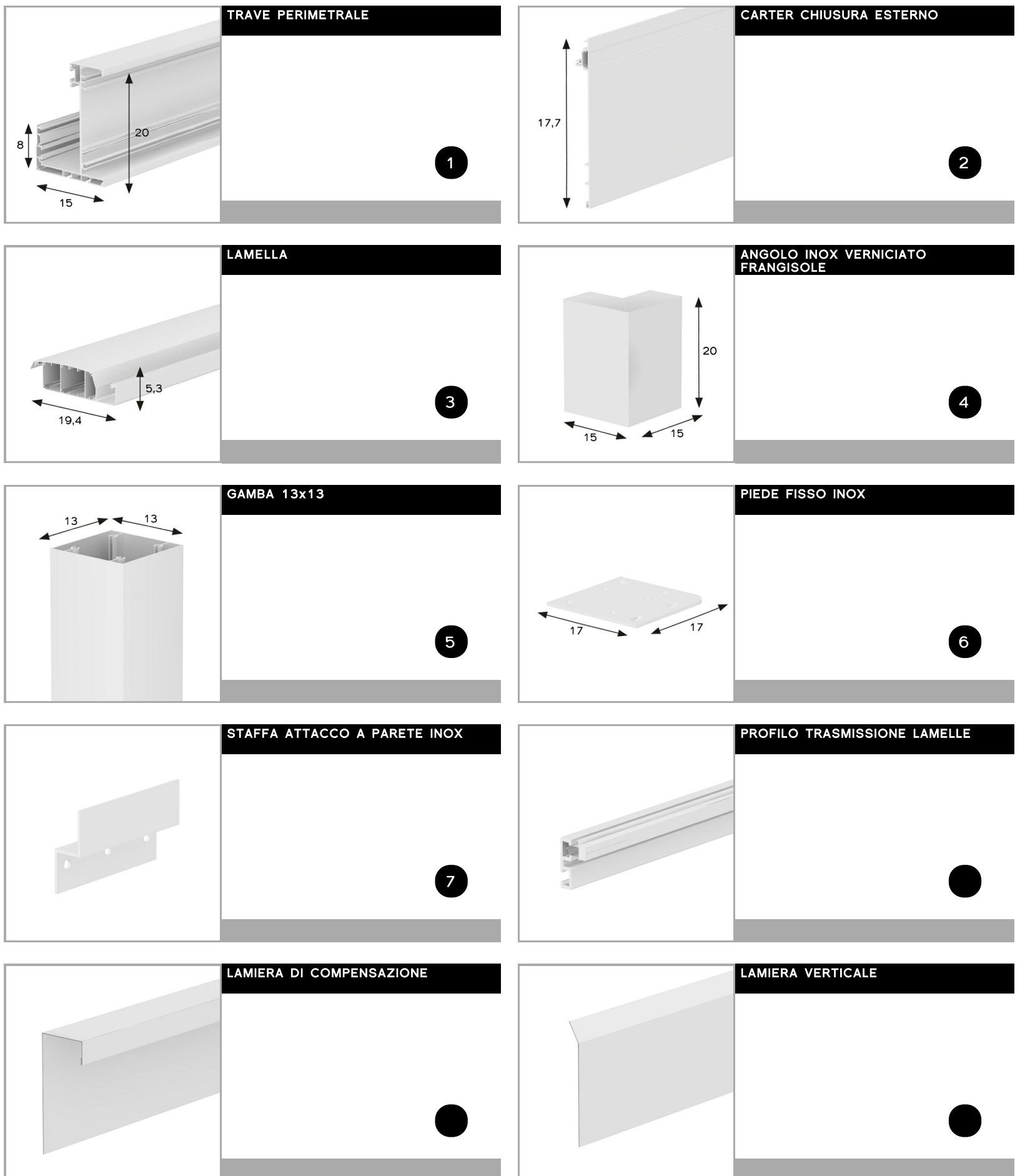



# FRANGISOLE

## BIOCLIMATICA ADDOSSATA LATERALE

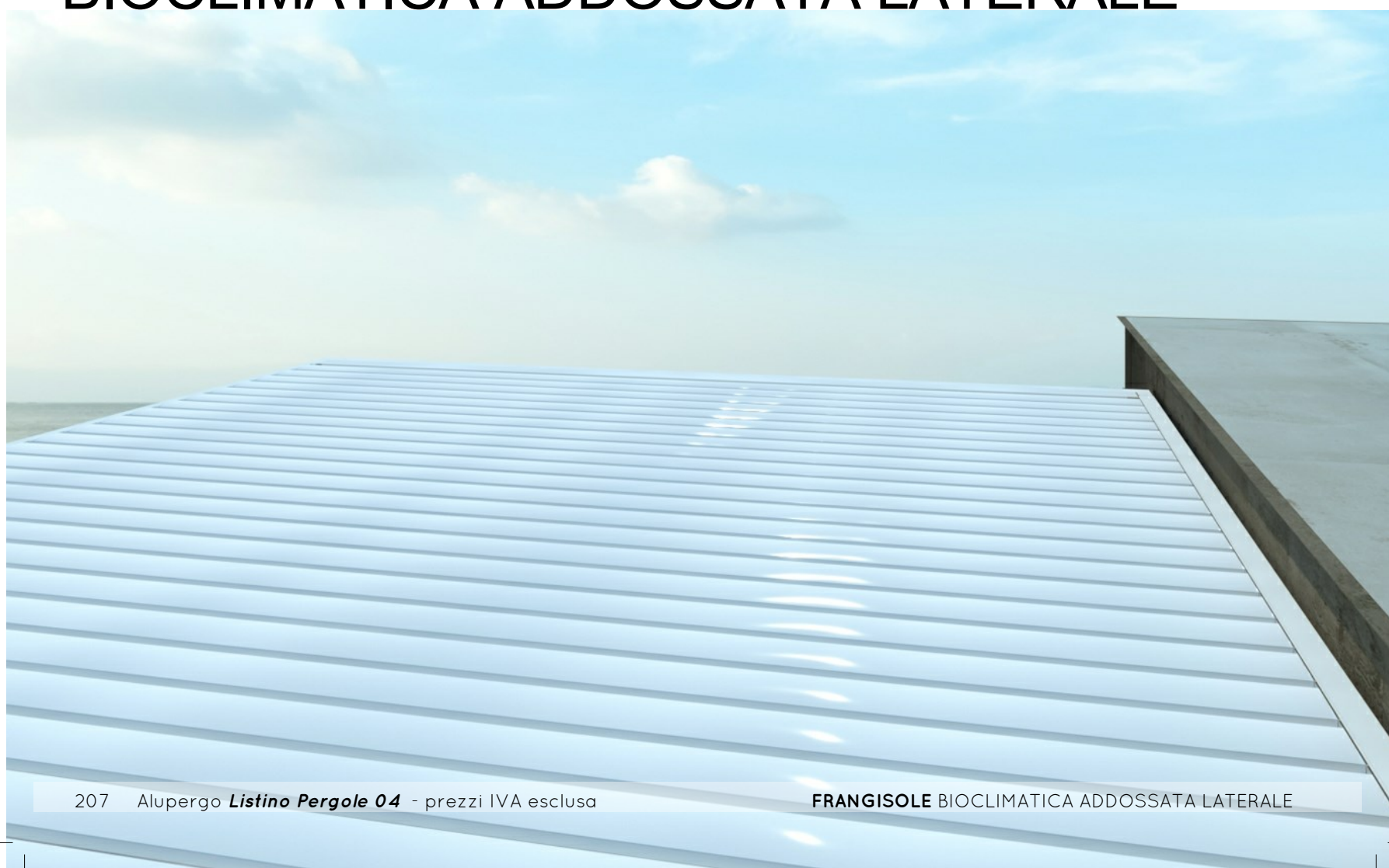

# FRANGISOLE BIOCLIMATICA ADDOSSATA LATERALE

Pergola BIOCLIMATICA in piano addossata completa di sistema di copertura a lamelle orientabili. Lamelle ortogonali alla parete

**NOVITA': STRIP LED PERIMETRALI INTERNI DI SERIE.**

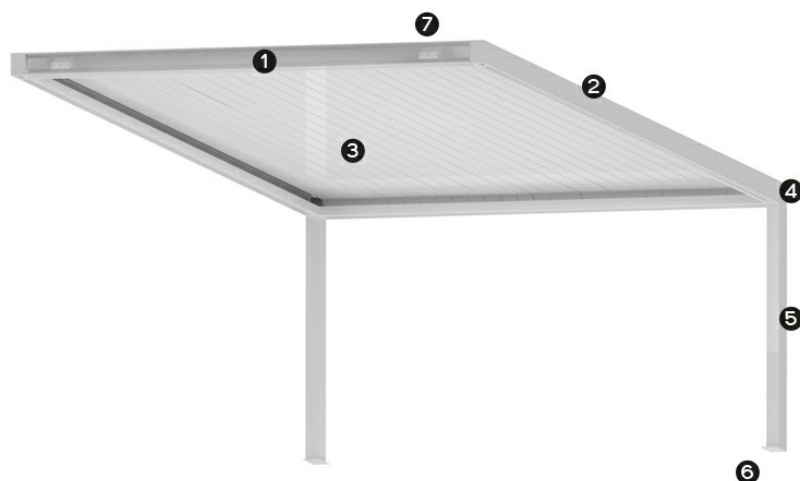

- 1 TRAVE PERIMETRALE
- 2 CARTER CHIUSURA ESTERNO
- 3 LAMELLA
- 4 ANGOLO INOX VERNICIATO FRANGISOLE
- 5 GAMBA 13x13
- 6 PIEDE FISSO INOX
- 7 STAFFA ATTACCO A PARETE INOX
- PROFILO TRASMISSIONE LAMELLE
- LAMIERA DI COMPENSAZIONE
- LAMIERA VERTICALE



## INFORMAZIONI TECNICHE

Il sistema di copertura a lamelle orientabili è estremamente semplice da installare e versatile nelle diverse applicazioni

La lamella, di spessore 20/10 garantisce: resistenza meccanica grazie al tubolare centrale, tenuta all'acqua, semplicità nella posa in opera

La movimentazione della tettoia è tramite motore meccanico con azionamento radio tramite telecomando monocanale e centralina

Per la versione via radio vedere sezione optional per centralina

La rotazione delle lame da 0° a 90° permette una efficace ventilazione e un piacevole riparo dai raggi solari

Altezza delle gambe frontali di serie 2,48 m

## LAVORAZIONI PARTICOLARI

Pag 2

## LED

Pag 5

## COLORI STRUTTURA DI SERIE

- Bianco RAL 9010
- Avorio RAL 1013
- Marrone Ral 8017 opaco
- Nero Micaceo DR703
- Corten

TEMPI DI CONSEGNA PER TESSUTI E COLORI STRUTTURA NON DI SERIE: 30 giorni lavorativi dalla conferma d'ordine

## AUTOMATISMI

Pag 1

### IMPORTANTE

Variazioni e/o annullamenti dell'ordine sono ammessi solo se effettuati tramite comunicazione scritta inviata nella stessa giornata di invio dell'ordine. **DIVERSAMENTE SARANNO APPLICATE MAGGIORAZIONI**

# FRANGISOLE

## BIOCLIMATICA ADDOSSATA LATERALE

### ATTACCHI (di serie)

### ORIENTAMENTO LUCE E POSIZIONE MOTORE

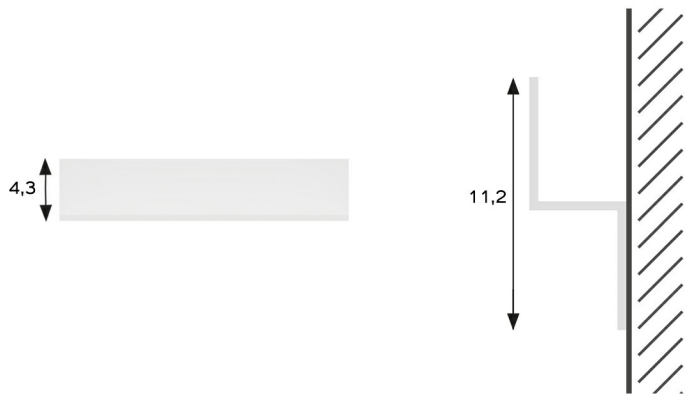
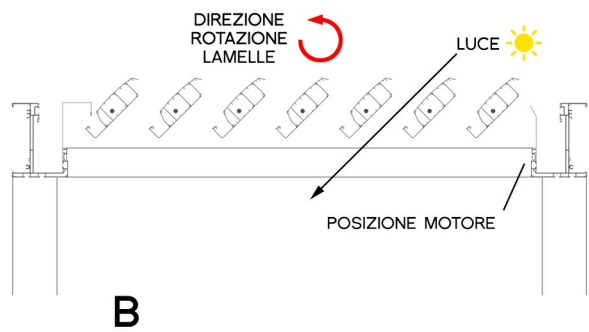
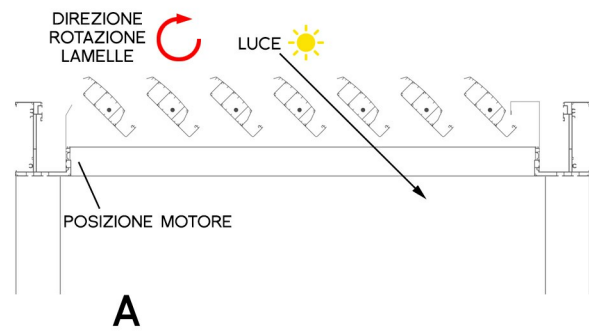
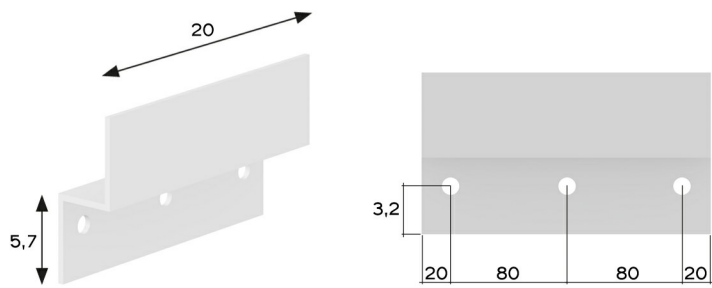

**STAFFA A PARETE INOX**  
Frangisole

### GAMBE

### DETTAGLI

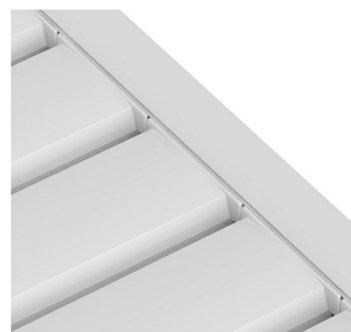
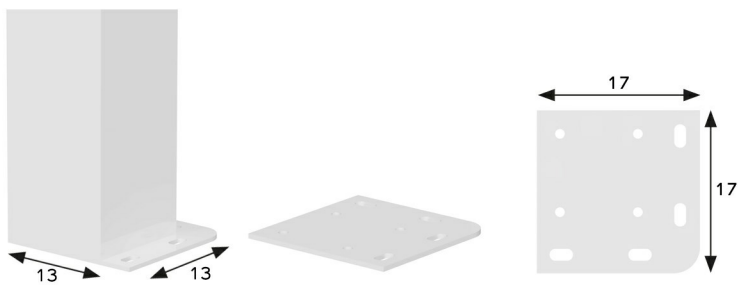

**GAMBA FRANGISOLE**  
Fino a cm 248 **266,00 €**  
Fino a cm 320 **326,00 €**  
Fino a cm 400 **416,00 €**

**PARTICOLARE LAMELLE FRANGISOLE**

# FRANGISOLE

## BIOCLIMATICA ADDOSSATA LATERALE

### RILIEVO MISURE

NOTA BENE: le misure in larghezza e sporgenza sono da considerare esterno gambe. L'altezza massima della trave perimetrale è sempre data dall'altezza sottogronda + 20 cm.

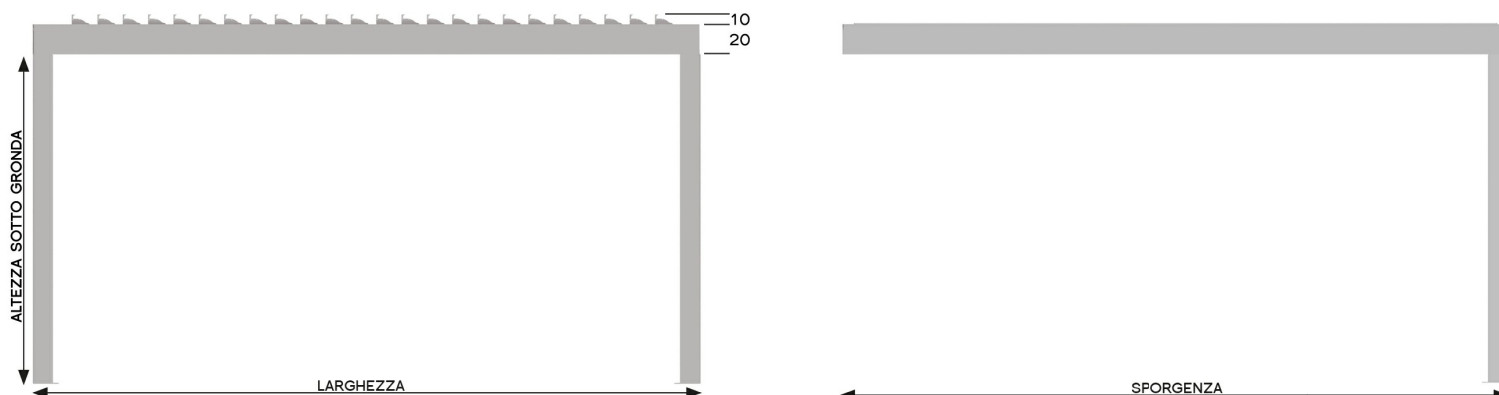

### PREZZI

STRIP LED PERIMETRALI INTERNI CON TELECOMANDO MULTICANALE COMPRESI NEL PREZZO!

		SPORGENZA					N. LAMELLE	
		200	250	300	350	400		450
LARGHEZZA	1 CAMPATA							
	154	6.411	6.757	7.136	7.482	7.964	8.275	7
	171	6.515	6.886	7.292	7.732	8.255	8.508	8
	188	6.619	7.016	7.448	7.913	8.477	8.742	9
	205	6.904	7.327	7.785	8.276	8.881	9.157	10
	222	7.008	7.457	7.940	8.458	9.103	9.390	11
	239	7.112	7.587	8.096	8.639	9.325	9.623	12
	256	7.341	7.842	8.377	8.947	9.673	9.983	13
	273	7.445	7.972	8.670	9.197	9.964	10.285	14
	290	7.549	8.101	8.825	9.378	10.186	10.518	15
	307	7.834	8.412	9.162	9.741	10.589	10.967	16
	324	7.937	8.611	9.318	9.923	10.811	11.200	17
	341	8.110	8.740	9.474	10.104	11.034	11.434	18
	358	8.339	8.996	9.755	10.411	11.416	11.793	19
	375	8.443	9.125	9.911	10.593	11.638	12.026	20
	392	8.547	9.255	10.066	10.774	11.860	12.260	21
	409	8.832	9.566	10.403	11.172	12.264	12.675	22
	426	8.936	9.696	10.559	11.353	12.486	12.908	23
	443	9.039	9.825	10.714	11.535	12.708	13.141	24
	460	9.269	10.081	11.030	11.842	13.056	13.500	25
477	9.373	10.211	11.186	12.024	13.278	13.734	26	
494	9.476	10.340	11.341	12.205	13.500	13.967	27	
511	10.479	11.403	12.396	13.286	14.622	15.100	28	
528	10.583	11.533	12.552	13.467	14.844	15.333	29	
545	10.776	11.718	12.762	13.704	15.121	15.622	30	
562	11.005	11.973	13.043	14.011	15.469	15.981	31	
579	11.109	12.103	13.199	14.193	15.691	16.214	32	
596	11.213	12.232	13.355	14.374	15.913	16.447	33	
613	11.498	12.543	13.692	14.737	16.317	16.862	34	
630	11.602	12.673	13.847	14.919	16.539	17.096	35	
647	11.705	12.803	14.003	15.100	16.761	17.329	36	
664	11.935	13.058	14.284	15.407	17.109	17.688	37	
681	12.039	13.188	14.440	15.589	17.331	17.922	38	
698	12.142	13.318	14.595	15.771	17.553	18.155	39	

# FRANGISOLE

## BIOCLIMATICA ADDOSSATA LATERALE

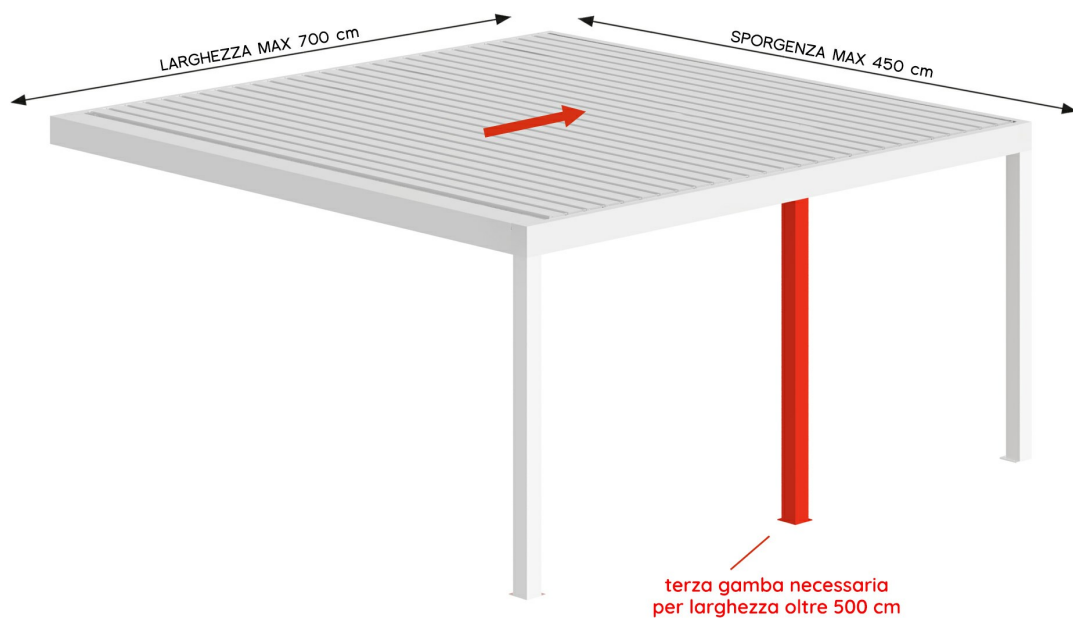

### SCHEMA ACCOPPIAMENTO IN SPORGENZA

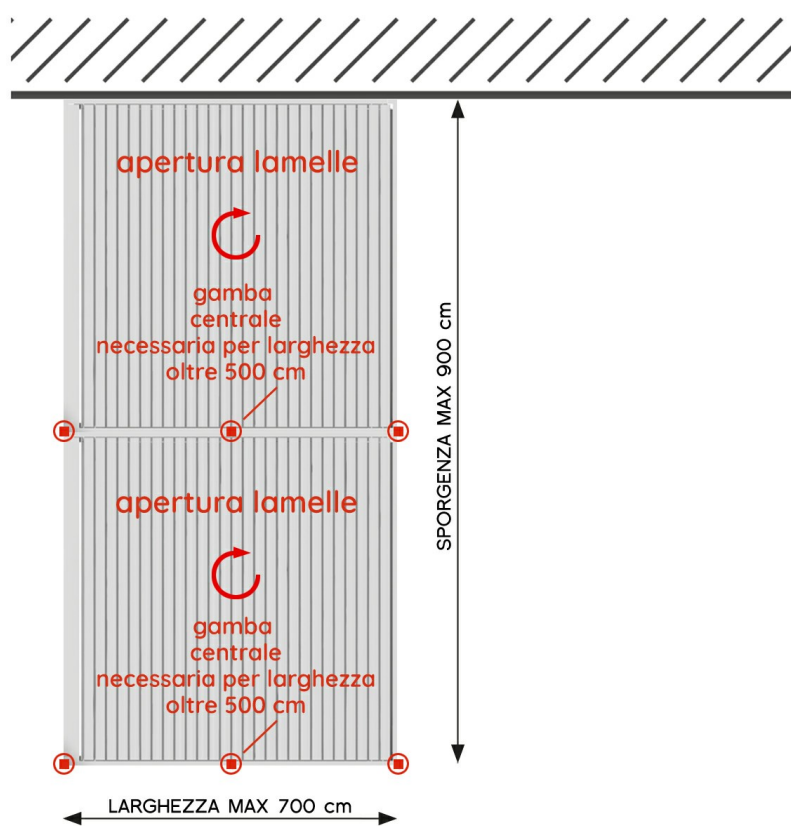

### SCHEMA ACCOPPIAMENTO IN LARGHEZZA

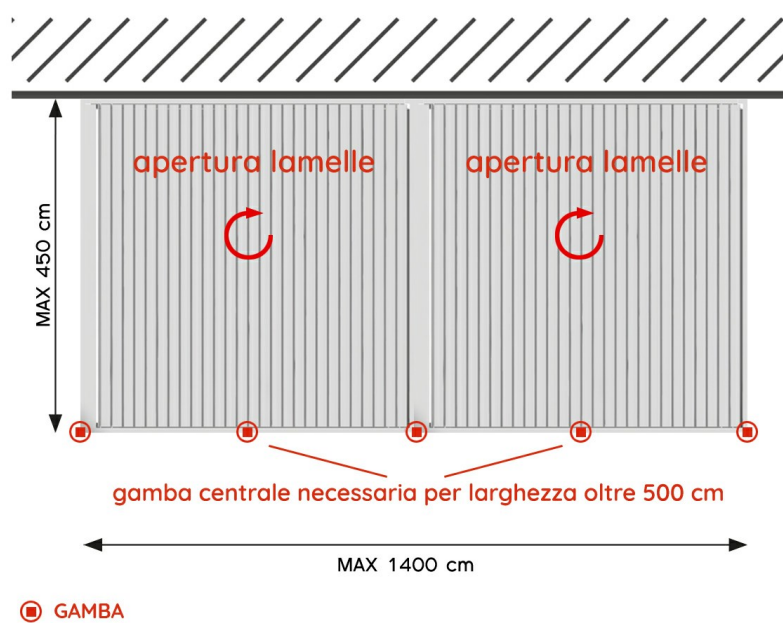

# FRANGISOLE

## BIOCLIMATICA ADDOSSATA LATERALE

### COMPONENTI

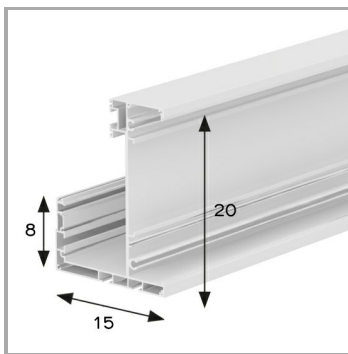

**TRAVE PERIMETRALE**

1

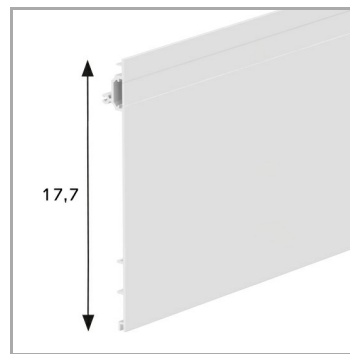

**CARTER CHIUSURA ESTERNO**

2

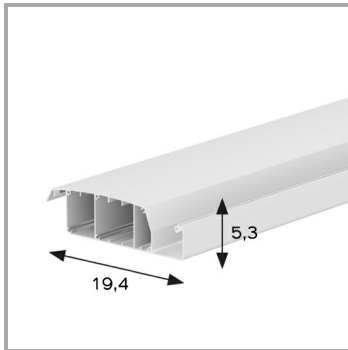

**LAMELLA**

3

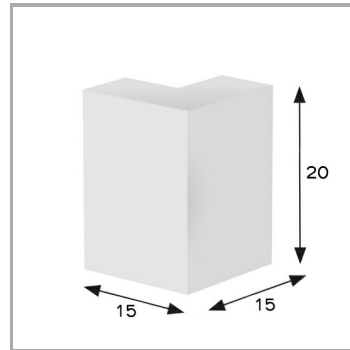

**ANGOLO INOX VERNICIATO FRANGISOLE**

4

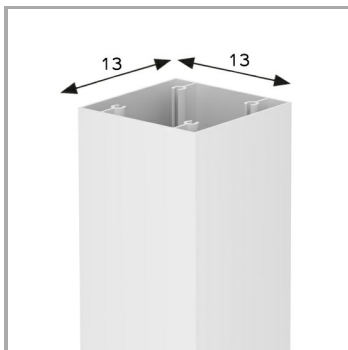

**GAMBA 13x13**

5

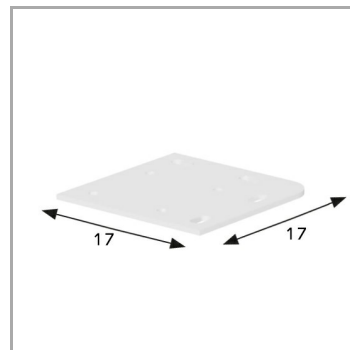

**PIEDE FISSO INOX**

6

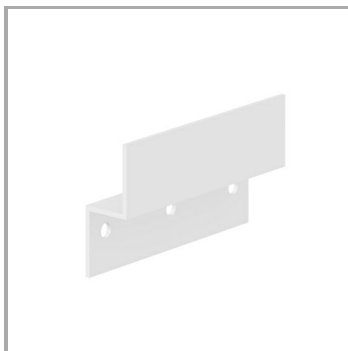

**STAFFA ATTACCO A PARETE INOX**

7



**PROFILO TRASMISSIONE LAMELLE**

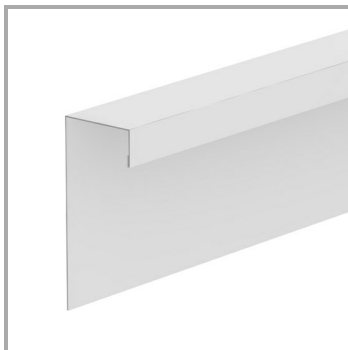

**LAMIERA DI COMPENSAZIONE**

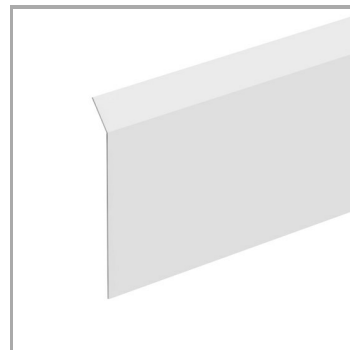

**LAMIERA VERTICALE**