

Per i montanti di Arcadia-K è prevista esclusivamente l'installazione dei **piedi interni a scomparsa**.

IL COLORE DEI TAPPI
SEGUE IL COLORE
DELLA STRUTTURA

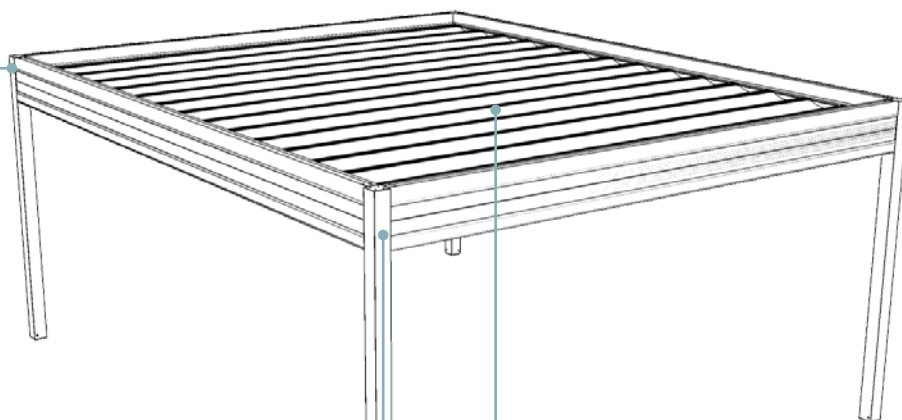

FINITURA STANDARD DELLA STRUTTURA			
Opaca liscia	Opaca ruvida		
●	○	●	●
Grigio marezzato	Bianco	Tortora	Testa di Moro
Sovrapprezzo per altre colorazioni (gamma RAL) con finitura liscia, opaca o lucida. Vedi la tabella prezzi.			

COLORI STANDARD DEI TELI DI COPERTURA				
	○	●	●	●
	Bianco	Champagne	Grigio	Tortora
Soltis W96	W96-8102	W96-1103	W96-2171	/
Preconstraint 402	402N8104	402N8341	402N1072	/
Preconstraint 602 (oscurante opaco)	60250537	60250539	60250542	60250597
Per altri colori, prezzo a preventivo.				

CONFIGURAZIONE MODULARE

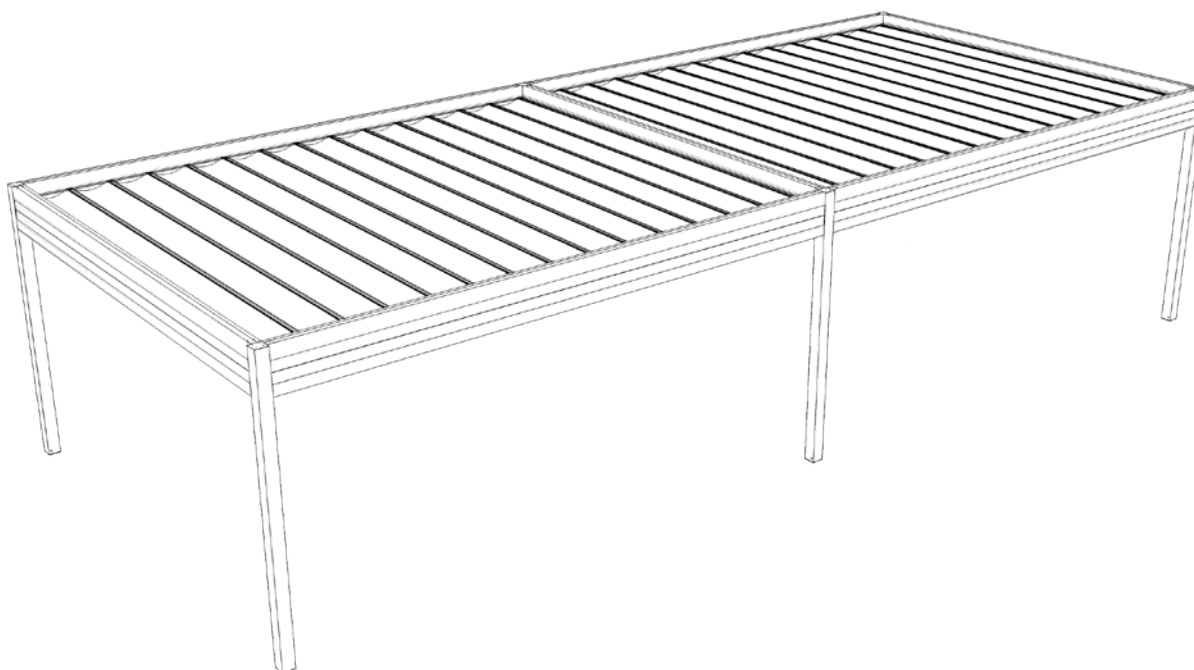

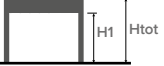
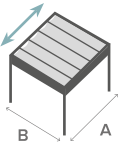
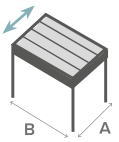
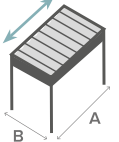
ARCADIA-K STRUTTURA AUTOPORTANTE									3AK# 3AKM#
	A (cm)	B (cm)	H1 (cm)	Htot (cm)	Numero arcarecci	Soltis W96 retinato impermeabile	Preconstraint 402	Preconstraint 602 oscurante opaco	Sovraprezzo colorazioni fuori standard della struttura
							€	€	€
	300	300	240	282	8	5.550	5.270	5.240	370
	400	400	240	282	10	7.210	6.700	6.650	470
	500	500	240	282	12	9.100	8.300	8.220	580
	300	400	240	282	8	6.290	5.920	5.890	415
	300	500	240	282	8	7.030	6.570	6.520	460
	400	500	240	282	10	8.070	7.440	7.370	520
	400	300	240	282	10	6.340	5.960	5.920	415
	500	300	240	282	12	7.120	6.640	6.600	465
	500	400	240	282	12	8.110	7.470	7.410	520
	600	300	240	282	15	8.030	7.450	7.390	520
	600	400	240	282	15	9.170	8.400	8.320	585
	600	500	240	282	15	10.350	9.340	9.240	650
<p>La struttura di dimensioni massime è verificata per velocità del vento fino a 100 km/h (normativa UNI EN 13782 p.to 7.4.2).</p> <p>Quando la struttura è impacchettata si consiglia di utilizzare le fasce di rimessaggio del pacco telo fornite insieme alla struttura, per una migliore conservazione del telo.</p>									

Per ogni montante con 260 cm < H1 < 290 cm, sovrapprezzo di **110 €**.

Costo di progettazione e lavorazione per strutture su misura **+ 100 € (al netto dello sconto)**.

MODULI AGGIUNTIVI.

Il prezzo totale è determinato dal prezzo della struttura di base sommato al prezzo dei moduli aggiuntivi contenuti nella seguente tabella:

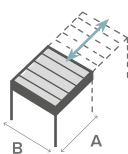
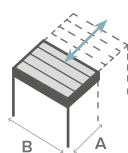
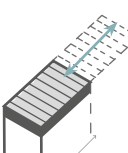
ARCADIA-K MODULO AGGIUNTIVO STRUTTURA AUTOPORTANTE									3AKMA#
	A (cm)	B (cm)	H1 (cm)	Htot (cm)	Numero arcarecci	Soltis W96 retinato impermeabile	Preconstraint 402	Preconstraint 602 oscurante opaco	Sovraprezzo colorazioni fuori standard della struttura
							€	€	€
	288	300	240	282	8	4.210	3.940	3.910	275
	388	400	240	282	10	5.630	5.120	5.070	355
	488	500	240	282	12	7.290	6.490	6.410	450
	288	400	240	282	8	4.710	4.340	4.310	305
	288	500	240	282	8	5.220	4.760	4.710	330
	388	500	240	282	10	6.260	5.630	5.570	390
	388	300	240	282	10	5.000	4.630	4.590	325
	488	300	240	282	12	5.780	5.310	5.260	370
	488	400	240	282	12	6.540	5.900	5.830	410
	588	300	240	282	15	6.690	6.110	6.060	425
	588	400	240	282	15	7.600	6.820	6.740	475
	588	500	240	282	15	8.510	7.530	7.430	525
<p>La struttura di dimensioni massime è verificata per velocità del vento fino a 100 km/h (normativa UNI EN 13782 p.to 7.4.2).</p> <p>Quando la struttura è impacchettata si consiglia di utilizzare le fasce di rimessaggio del pacco telo fornite insieme alla struttura, per una migliore conservazione del telo.</p> <p>Il modulo aggiuntivo nella versione Arcadia-K è realizzabile solo sul lato B.</p>									

Per ogni montante con 260 cm < H1 < 290 cm, sovrapprezzo di **110 €**.

Costo di progettazione e lavorazione per strutture su misura **+ 100 € (al netto dello sconto)**.

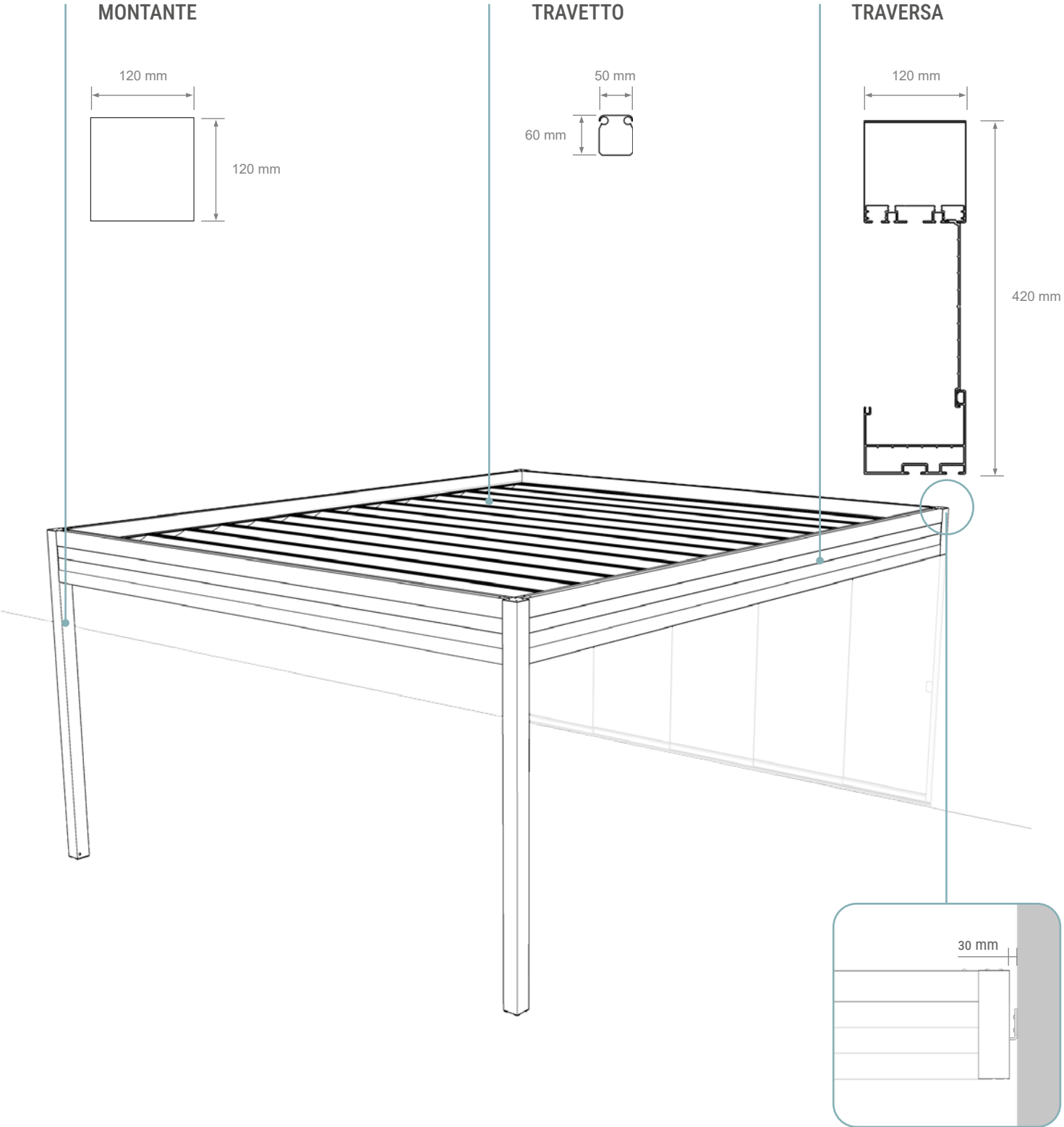

Per i montanti di Arcadia-K è prevista esclusivamente l'installazione dei **piedi interni a scomparsa**.

IL COLORE DEI TAPPI
SEGUE IL COLORE
DELLA STRUTTURA

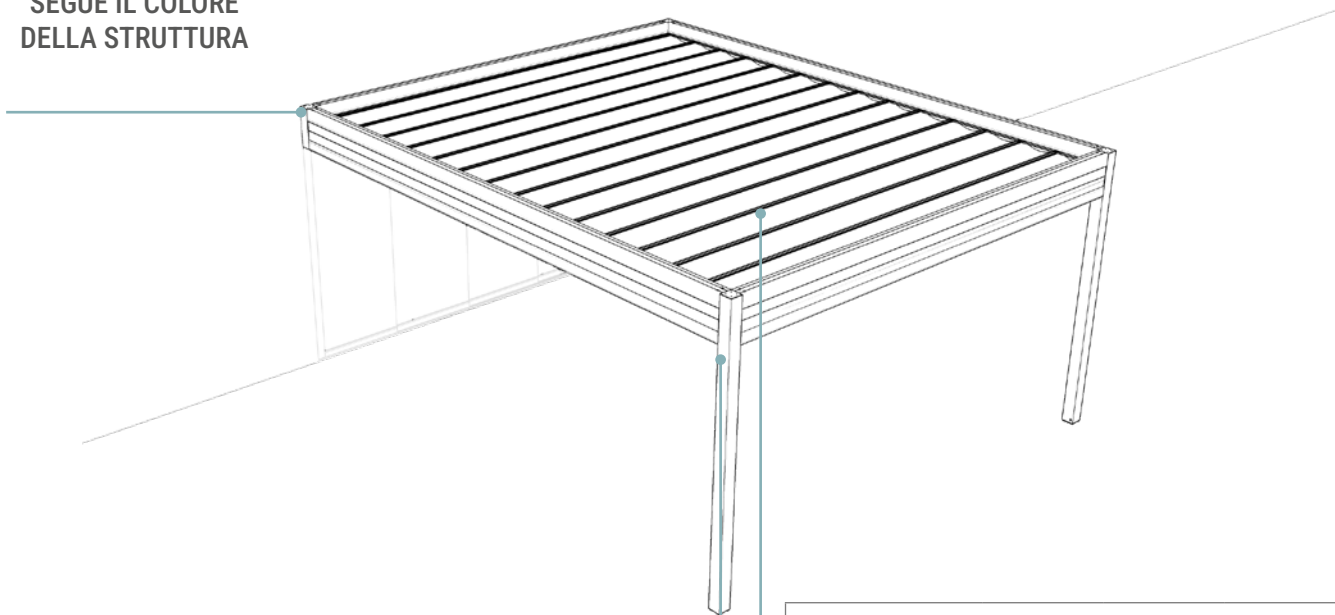

FINITURA STANDARD DELLA STRUTTURA			
Opaca liscia	Opaca ruvida		
● Grigio marezzato	○ Bianco	● Tortora	● Testa di Moro
Sovrapprezzo per altre colorazioni (gamma RAL) con finitura liscia, opaca o lucida. Vedi la tabella prezzi.			

COLORI STANDARD DEI TELI DI COPERTURA				
	○ Bianco	● Champagne	● Grigio	● Tortora
Soltis W96	W96-8102	W96-1103	W96-2171	/
Preconstraint 402	402N8104	402N8341	402N1072	/
Preconstraint 602 (oscurante opaco)	60250537	60250539	60250542	60250597
Per altri colori, prezzo a preventivo.				

CONFIGURAZIONE MODULARE

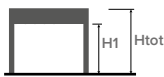
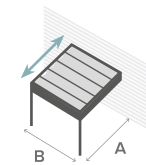
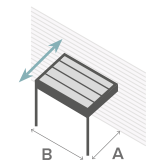
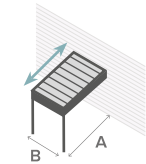

ARCADIA-K STRUTTURA A PARETE									3AKPF#
	A (cm)	B (cm)	H1 (cm)	Htot (cm)	Numero arcarecci	Soltis W96 retinato impermeabile	Preconstraint 402	Preconstraint 602 oscurante opaco	Sovraprezzo colorazioni fuori standard della struttura
							€	€	€
	300	300	240	282	8	5.370	5.100	5.070	355
	400	400	240	282	10	7.030	6.530	6.480	455
	500	500	240	282	12	8.930	8.120	8.040	565
	300	400	240	282	8	6.120	5.750	5.710	400
	300	500	240	282	8	6.860	6.390	6.350	445
	400	500	240	282	10	7.900	7.260	7.200	505
	400	300	240	282	10	6.160	5.790	5.750	405
	500	300	240	282	12	6.940	6.470	6.420	450
	500	400	240	282	12	7.940	7.300	7.240	510
	600	300	240	282	15	7.850	7.270	7.220	510
	600	400	240	282	15	9.000	8.220	8.150	575
	600	500	240	282	15	10.150	9.160	9.070	635
<p>La struttura di dimensioni massime è verificata per velocità del vento fino a 100 km/h (normativa UNI EN 13782 p.to 7.4.2).</p> <p>Quando la struttura è impacchettata si consiglia di utilizzare le fasce di rimessaggio del pacco telo fornite insieme alla struttura, per una migliore conservazione del telo.</p> <p>N.B.: la dimensione del lato A non include lo spazio necessario per il fissaggio della struttura al muro.</p>									

Per ogni montante con 260 cm < H1 < 290 cm, sovrapprezzo di **110 €**.

Costo di progettazione e lavorazione per strutture su misura **+ 100 € (al netto dello sconto)**.

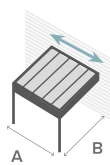
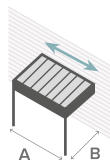
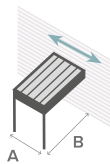
ARCADIA-K STRUTTURA A PARETE									3AKP# 3AKPM#
	A (cm)	B (cm)	H1 (cm)	Htot (cm)	Numero arcarecci	Soltis W96 retinato impermeabile	Preconstraint 402	Preconstraint 602 oscurante opaco	Sovrapprezzo colorazioni fuori standard della struttura
							€	€	€
	300	300	240	282	8	5.370	5.100	5.070	355
	400	400	240	282	10	7.030	6.530	6.480	455
	500	500	240	282	12	8.930	8.120	8.040	565
	400	300	240	282	10	6.160	5.790	5.750	405
	500	300	240	282	12	6.940	6.470	6.420	450
	500	400	240	282	12	7.940	7.300	7.240	510
	600	300	240	282	15	7.850	7.270	7.220	510
	600	400	240	282	15	9.000	8.220	8.150	575
	600	500	240	282	15	10.150	9.160	9.070	635
	300	400	240	282	8	6.120	5.750	5.710	400
	300	500	240	282	8	6.860	6.390	6.350	445
	400	500	240	282	10	7.900	7.260	7.200	505
<p>La struttura di dimensioni massime è verificata per velocità del vento fino a 100 km/h (normativa UNI EN 13782 p.to 7.4.2).</p> <p>Quando la struttura è impacchettata si consiglia di utilizzare le fasce antiflapping del pacco telo fornite insieme alla struttura, per una migliore conservazione del telo.</p> <p>N.B.: la dimensione del lato B non include lo spazio necessario per il fissaggio della struttura al muro.</p>									

Per ogni montante con 260 cm < H1 < 290 cm, sovrapprezzo di **110 €**.

Costo di progettazione e lavorazione per strutture su misura **+ 100 € (al netto dello sconto)**.

ARCADIA-K

MODULI AGGIUNTIVI.

Il prezzo totale è determinato dal prezzo della struttura di base sommato al prezzo dei moduli aggiuntivi contenuti nella seguente tabella:

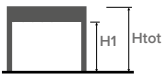
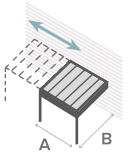
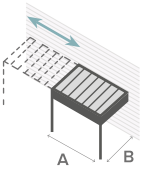
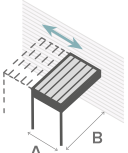
ARCADIA-K MODULO AGGIUNTIVO STRUTTURA A PARETE										3AKPMA#
	A (cm)	B (cm)	H1 (cm)	Htot (cm)	Numero arcarecci	Soltis W96 retinato impermeabile	Preconstraint 402	Preconstraint 602 oscurante opaco	Sovrapprezzo colorazioni fuori standard della struttura	
							€	€	€	+ €
	288	300	240	282	8	4.100	3.830	3.800	270	
	388	400	240	282	10	5.520	5.010	4.960	350	
	488	500	240	282	12	7.180	6.380	6.300	445	
	388	300	240	282	10	4.890	4.520	4.480	315	
	488	300	240	282	12	5.670	5.200	5.150	365	
	488	400	240	282	12	6.430	5.780	5.720	405	
	588	300	240	282	15	6.580	6.000	5.950	420	
	588	400	240	282	15	7.490	6.710	6.630	465	
	588	500	240	282	15	8.400	7.420	7.320	515	
	288	400	240	282	8	4.600	4.230	4.200	295	
	288	500	240	282	8	5.110	4.650	4.600	325	
	388	500	240	282	10	6.150	5.520	5.450	385	
<p>La struttura di dimensioni massime è verificata per velocità del vento fino a 100 km/h (normativa UNI EN 13782 p.to 7.4.2).</p> <p>Quando la struttura è impacchettata si consiglia di utilizzare le fasce di rimessaggio del pacco telo fornite insieme alla struttura, per una migliore conservazione del telo.</p> <p>N.B.: la dimensione del lato B non include lo spazio necessario per il fissaggio della struttura al muro.</p> <p>Il modulo aggiuntivo nella versione Arcadia-K è realizzabile solo sul lato B.</p>										

Per ogni montante con 260 cm < H1 < 290 cm, sovrapprezzo di **110 €**.

Costo di progettazione e lavorazione per strutture su misura **+ 100 € (al netto dello sconto)**.

TETTOIA DI PROTEZIONE TELO IN ALLUMINIO

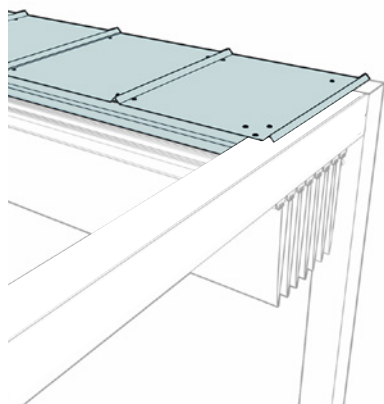

O-3APENS#

Lato (cm)	€		€	
	fino a 8 arcarecci	Sovrapprezzo per colori fuori standard + €	fino a 15 arcarecci	Sovrapprezzo per colori fuori standard + €
300	275	20	400	28
400	365	26	530	38
500	470	34	680	48

SCOSSALINA A PARETE IN ALLUMINIO

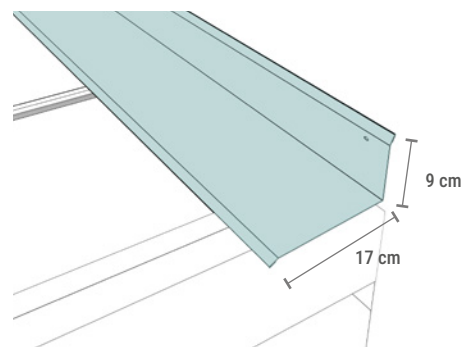

ZP-P9-050#

Lunghezza (cm)	€	
		Sovrapprezzo per colori fuori standard + €
205	110	8
305	165	12

CONVOGLIATORI D'ACQUA

Convogliatore per montante angolare

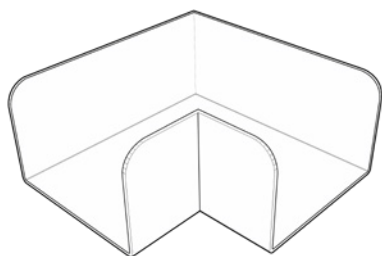

ZP-P9-086/0

€

36

Convogliatore per montante intermedio

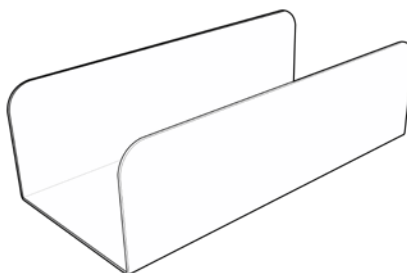

ZP-P9-046/0

€

12

Placchetta per chiusura foro inferiore montanti



4 Placchette sono fornite di serie

ZP-P9-079

€

8

TENDA AVVOLGIBILE SALISCENDI CON ZIP (solo per Arcadia-K)					OCHAZIP-12#	
	A (cm)	H1 (cm)	Trasparente Cristalplus 500 / Preconstraint 502 Satin	Soltis 96 / Soltis W96 Retinato impermeabile	Sovrapprezzo colorazioni fuori standard della struttura	
			€	€	+ €	
	300	240	1.920	2.180	135	
		290	2.090	2.380	150	
	400	240	2.270	2.580	160	
		290	2.410	2.750	170	
	500	240	2.640	3.000	185	
		290	2.830	3.230	200	
	FINITURA STANDARD DEL CASSONETTO E DELLE GUIDE Opaca ruvida ○ Bianco ● Tortora ● Testa di moro			COLORI STANDARD DEL TELO Opaca liscia ● Grigio mazzato 502 Satin ○ Bianco 52S-8102 ● Grigio 52S-2171 ● Champagne 52S-8341 ● Tortora 52S-2135 ● Cristal CRI-6147		
	ACCESSORI DELLA TENDA A CADUTA ZIP					
Motore Somfy Maestria IO 50 25/17	Telecomando monocanale Situ 1 IO	Telecomando multicanale (5) Situ 5 IO	App per controllo e gestione da remoto			
TSZ-019	TSZ-018M	TSZ-018	TSZ-035			
€	€	€	€			
420	100	120	405			

VOK | TENDA AVVOLGIBILE SALISCENDI A CADUTA

ARCADIA = OCHTSCO#
ARCADIA K = OCHTSC#

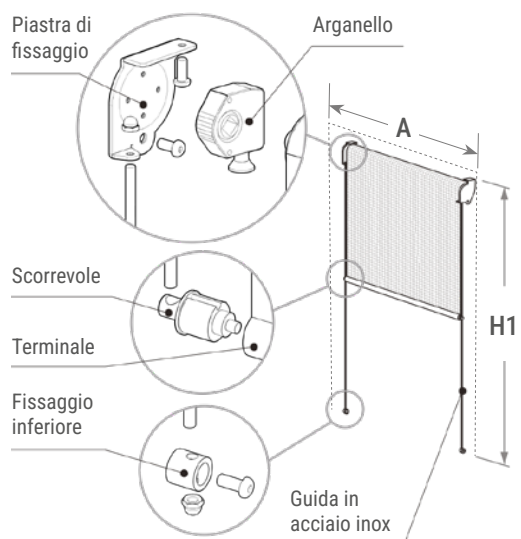

* Colorazioni gamma RAL con finitura liscia opaca o lucida.

COLORI STANDARD DEL TELO

- Bianco
096-8102
- Champagne
096-1103
- Grigio
096-2171
- Tortora
096-2135

Per altri colori prezzo a preventivo

FINITURA STANDARD DELLA STRUTTURA: PIASTRE DI FISSAGGIO, TERMINALE, FISSAGGI INFERIORI

- Opaca liscia
Grigio Marezato
- Opaca ruvida
Bianco
- Testa di moro
- Tortora

COLORI STANDARD ARGANELLO E SCORREVOLI



- Bianco

Il lato A della tenda non può essere superiore a 500 cm. In caso di applicazione della tenda su strutture con lato maggiore a 500 cm è necessario l'impiego di un montante intermedio aggiuntivo.

Costo di progettazione e lavorazione per strutture su misura + 30 € netti (non scontabili).

A (cm)	H1 (cm)	Telo in PVC retinato Soltis 96	* Sovrapprezzo colorazioni fuori standard della struttura	N. 1 asta di manovra 150/180 cm
		€	+ €	TSC-009# €
300	240	690	50	55
	290	845	60	<p>● Anodizzato argento</p>
400	240	845	60	
	290	1.060	75	
500	240	995	70	
	290	1.260	90	

SCOSSALINA DI ACCOPPIAMENTO E TAPPI IN ALLUMINIO										
	Tappo A		Tappo B		Tappo C		Tappo D		Tappo E	
		€		€		€		€		
Arcadia	ZP-P9-055#	22	ZP-P9-056#	28	ZP-P9-060#	34	ZP-P9-074#	24	ZP-P9-061#	34
Arcadia-K	ZP-P9-055C#	95	ZP-P9-056C#	50	ZP-P9-060C#	145	ZP-P9-074C#	75	ZP-P9-061C#	180
	Tappo F	Scossalina di accoppiamento				FINITURA STANDARD DEI TAPPI IN ALLUMINIO				
						<p>Opaca liscia Opaca ruvida</p> <p>● Grigio marezzato ○ Bianco</p> <p>● Tortora</p> <p>● Testa di moro</p>				
		● Anodizzato argento				<p>COLORI FUORI STANDARD</p> <p>I prezzi sono stati calcolati considerando la struttura di colore standard. Per altre colorazioni viene applicata una maggiorazione del 10%.</p>				
		€	ZP-P9-054C#				€			
			Lato (cm)							
			300				34			
			400				46			
			500				60			
Arcadia	ZP-P9-080V	26	600				70			
Arcadia-K	ZP-P9-080VC#	65						I tappi per Arcadia-K includono già i convogliatori		

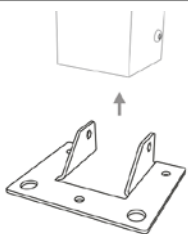
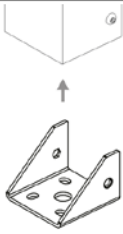
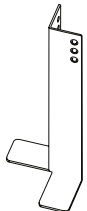
MONTANTE AGGIUNTIVO COMPLETO DI PIEDE E SISTEMA DI FISSAGGIO				O-3AMONTAGG#
Montante con piede esterno a vista (solo per Arcadia)	Montante con piede interno a scomparsa	Montante con piede per spiaggia (Solo per Arcadia)		  Altezza 240 cm
			Sovrapprezzo colorazioni fuori standard	
€ 200	€ 230	€ 245	+ € 20	
FINITURA STANDARD DELLA STRUTTURA				
Opaca liscia		Opaca ruvida		
● Grigio mazzato		○ Bianco		NB: Installazione non praticabile sul lato A (Arcadia). Con H utile tra 240 e 290 cm, sovrapprezzo di 30 €
		● Tortora		
		● Testa di moro		

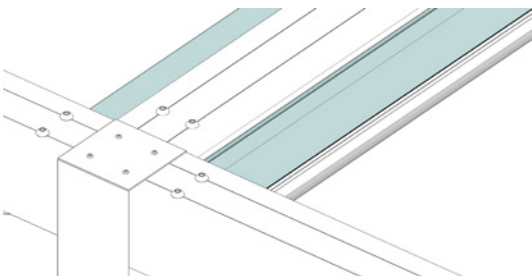
SCOSSALINA CENTRALE (inclusa nella struttura per Arcadia-K)		ZP-P9-053#
N. 2 scossaline per ogni trave centrale (prezzo/cad.)		
		
ZP-P9-053#		
Lato (cm)	€	
300	48	
400	65	
500	80	
600	95	

STRIP LED INTEGRATI ALL'ARCARECCIO (DIMMERABILE)

O-3ALED#

Gli arcarecci di testa non possono mai presentare la strip led.
In relazione alle dimensioni del lato B si possono ottenere i seguenti arcarecci elettrificati.

Telecomando fornito di serie.

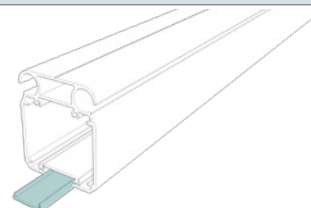

N. arcarecci Struttura	N. arcarecci con LED	Tipologia LED					
		Bianco naturale 4000K 24V 13W/m Grado IP 65			RGB 24V 10W/m Grado IP 65		
		Lato B (cm)					
		300	400	500	300	400	500
€			€				
3	1	495	565	570	550	670	675
4	2	595	735	745	700	945	960
5	2	600	740	755	710	955	965
6	2	610	750	760	715	960	975
7	3	710	945	965	870	1.240	1.280
8	4	840	1.120	1.210	1.030	1.540	1.570
9	4	845	1.130	1.210	1.040	1.550	1.570
10	4	850	1.130	1.220	1.040	1.560	1.580
11	4	860	1.140	1.230	1.050	1.570	1.590
12	4	865	1.150	1.230	1.060	1.570	1.600
13	4	865	1.150	1.230	1.060	1.570	1.590
14	4	875	1.160	1.240	1.060	1.580	1.600
15	4	885	1.170	1.250	1.080	1.590	1.610

PIASTRA IN ACCIAIO PER FIORIERA E ZAVORRA

Piastra in acciaio zincata.
L'installazione della piastra sulla struttura richiede l'utilizzo del piede a scomparsa.

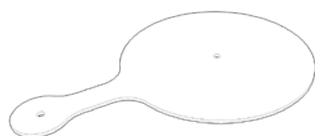

O-3KPZAV#

€

80

FIORIERA IN CEMENTO

Terriccio e piantumazione non previsti.



OGF005

Peso (Kg)

€

200

565

ZAVORRA IN CEMENTO

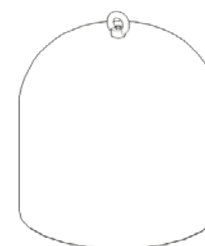

OGF006

Peso (Kg)

€

200

285

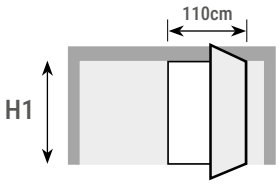
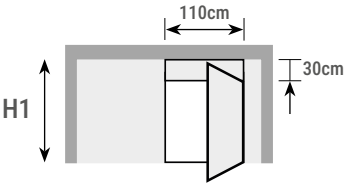
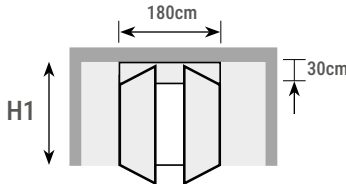
ANTA BATTENTE IN VETRO STRATIFICATO 3+3 COMPLETA DI MANIGLIA ANTIPANICO (solo per Arcadia K)		
SENZA SOPRALUCE		FINITURA STANDARD DELLA STRUTTURA
H1 (cm)	Porta singola	Doppia anta
		
	OCHPA#	
	€	€
240	3.060	4.690
COMPLETA DI SOPRALUCE		
H1 (cm)	Porta singola	Doppia anta
		
	OCHPAS#	
	€	€
290	3.820	5.910

FINITURA STANDARD DELLA STRUTTURA

- | | |
|---------------------|---------------------|
| Opaca liscia | Opaca ruvida |
| ● Grigio mazzato | ○ Bianco |
| | ● Tortora |
| | ● Testa di moro |

Per altre colorazioni (gamma RAL) con finitura liscia, opaca o lucida, viene applicata una maggiorazione del 10%.

N.B.: Il montaggio della porta ad anta battente su Arcadia-k richiede l'utilizzo di montanti aggiuntivi.